

HE604000XB

NL KOOKPLAAT
EN HOB
FR TABLE DE CUISSON
DE KOCHFELD
ES PLACA DE COCCIÓN

GEBRUIKSAANWIJZING 2
USER MANUAL 10
NOTICE D'UTILISATION 18
BENUTZERINFORMATION 26
MANUAL DE INSTRUCCIONES 34

VOOR PERFECTE RESULTATEN

Bedankt dat u voor dit AEG product heeft gekozen. Dit apparaat is ontworpen om vele jaren uitstekend te presteren, met innovatieve technologieën die het leven gemakkelijker helpen maken – functies die gewone apparaten wellicht niet hebben. Neem een paar minuten de tijd om het door te lezen zodat u er optimaal van kunt profiteren.

ACCESSOIRES EN VERBRUIKSARTIKELEN

In de AEG webshop vindt u alles wat u nodig heeft om al uw apparaten van AEG mooi te houden en perfect te laten functioneren. Ook vindt u hier een groot aantal accessoires die zijn ontworpen en gebouwd volgens de hoge kwaliteitsnormen die u verwacht, van speciaal kookgerei tot bestekmandjes en van flessenhouders tot waszakken...



Bezoek onze webshop op
www.aeg.com/shop

INHOUD

- 4 Veiligheidsinformatie
- 5 Montage-instructies
- 7 Beschrijving van het product
- 7 Bedieningsinstructies
- 7 Nuttige aanwijzingen en tips
- 8 Onderhoud en reiniging
- 8 Problemen oplossen
- 9 Milieubescherming

In deze gebruiksaanwijzing worden de volgende symbolen gebruikt:



Belangrijke informatie over uw persoonlijke veiligheid en informatie over het voorkomen van schade aan het apparaat.



Algemene informatie en tips



Milieu-informatie

Wijzigingen voorbehouden



VEILIGHEIDSINFORMATIE



Lees voor uw eigen veiligheid en correcte werking van het apparaat eerst deze handleiding aandachtig door, alvorens het apparaat te installeren en te gebruiken. Bewaar deze instructies altijd bij het apparaat, ook wanneer u het verplaatst of verkoopt. Gebruikers moeten volledig op de hoogte zijn van de bediening en veiligheidsfuncties van het apparaat.

Veiligheid van kinderen en kwetsbare mensen



WAARSCHUWING!

Mensen, met inbegrip van kinderen, met beperkte lichamelijke, zintuiglijke of verstandelijke vermogens of gebrek aan ervaring en kennis, mogen dit apparaat niet gebruiken. Zij moeten onder toezicht staan of instructies krijgen over het gebruik van dit apparaat van iemand die verantwoordelijk is voor hun veiligheid.

- Houd alle verpakkingsmaterialen uit de buurt van kinderen. Gevaar voor verstikking of lichamelijk letsel.
- Houd kinderen tijdens en na het gebruik uit de buurt van het apparaat, totdat het apparaat afgekoeld is.

Veiligheid tijdens gebruik

- Verwijder al het verpakkingsmateriaal, stickers en folie van het apparaat voordat u het in gebruik neemt.
- Zet de kookzones op "uit" na ieder gebruik.
- Gevaar voor brandwonden! Leg geen bestek of deksels op de kookplaat; deze kunnen zeer heet worden.



WAARSCHUWING!

Brandgevaar! Te hete vetten en oliën kunnen snel in brand vliegen.

Gebruik conform de voorschriften

- Controleer het apparaat altijd tijdens gebruik.
- Dit apparaat is uitsluitend bestemd voor huishoudelijk gebruik!
- Het apparaat mag niet worden gebruikt als werkblad of aanrecht.
- Plaats geen brandbare vloeistoffen, licht ontvlambare materialen of voorwerpen die kunnen smelten (bijv. plastic of aluminium) op of in de buurt van het apparaat.
- Pas op als u het apparaat aansluit in de buurt van een stopcontact. Voorkom contact tussen de elektrische verbindingen en het apparaat of heet kookgerei. Voorkom dat elektrische verbindingen verstrikt raken.

Voorkomen van schade aan het apparaat

- Als er voorwerpen of pannen op het glaskeramiek vallen, kan het oppervlak beschadigd raken.
- Pannen van gietijzer, aluminium of met beschadigde bodems kunnen krassen veroorzaken in het glaskeramiek. Verplaats ze niet over het oppervlak.

- Laat pannen niet droogkoken om beschadiging van de pan en het glaskeramiek te voorkomen.
- Gebruik de kookzones niet met lege pannen of zonder pannen erop.
- Leg geen aluminiumfolie op het apparaat.



**WAARSCHUWING!**

Als er een scheur in het oppervlak zit, haalt u de stekker uit het stopcontact om elektrische schokken te voorkomen.

MONTAGE-INSTRUCTIES



Noteer, voor de installatie, het serienummer (ser. nr.) op het typeplaatje. Het typeplaatje van het apparaat bevindt zich aan de onderkant van de behuizing.

Model HE604000XB	Prod.Nr. 949 595 049 00
Typ 58 CAD 02 ZO	220-240 V 50-60-Hz
Made in Germany	Ser.Nr. 6,5 kW
AEG	  

Veiligheidsvoorschrift

**WAARSCHUWING!**

Lees deze zorgvuldig!

- Controleer of het apparaat tijdens het transport niet beschadigd is. Sluit geen beschadigd apparaat aan. Neem indien nodig contact op met de leverancier.
- Alleen een bevoegde onderhoudstechnicus kan dit apparaat installeren, aansluiten of repareren. Gebruik alleen originele reserveonderdelen.
- Inbouwapparaten mogen alleen worden gebruikt nadat zij ingebouwd zijn in geschikte inbouwunits of werkbladen die aan de normen voldoen.
- Wijzig de specificaties van het product of het product zelf niet. Gevaar voor letsel en schade aan het apparaat.
- De wetten, voorschriften, richtlijnen en normen die van kracht zijn in het land waar het apparaat wordt gebruikt, dienen in acht genomen te worden (veiligheidsvoorschriften, correcte recycling overeenkomstig de voorschriften, veiligheidsvoorschriften met betrekking tot elektrische installaties, enz.)!
- Houd de minimumafstanden naar andere apparaten en units in acht!
- Tijdens de installatie moet een schokbescherming zijn aangebracht, bijv. lades mogen alleen worden aangebracht als er onder het apparaat een beschermende vloer aanwezig is!
- De uitgezaagde oppervlakken van het werkblad moeten beschermd worden tegen vocht met een geschikte afdichting!
- Het juiste afdichtmiddel moet worden gebruikt om de opening tussen het apparaat en het werkblad af te dichten!
- Bescherm de onderkant van het apparaat tegen stoom en vocht, bijv. van een afwasautomaat of oven!
- Houd de minimumafstanden naar andere apparaten en units in acht!



WAARSCHUWING!

Risico van verwonding door elektrische stroom.

Er staat stroom op de geïnstalleerde apparatuur.

- Neem de elektrische veiligheidsvoorschriften in acht.
- De gecombineerde nominale spanning van de apparatuur moet correct zijn.
- Stem de stekker- en stopcontactaansluitingen correct op elkaar af.
- Op de juiste manier installeren om bescherming tegen elektrische schokken te geven.
- Loszittende en onvakkundig aangebrachte stekkerverbindingen kunnen oververhitting van de aansluiting veroorzaken
- Laat de aansluitingen in de klemmen op de juiste manier door een erkende installateur installeren.

Het apparaat moet met een poolschakelaar op een elektrisch circuit zijn aangesloten, met een contactopening van minstens 3 mm, zodat het apparaat te allen tijde uitgeschakeld kan worden.

U moet over de juiste apparatuur beschikken om te kunnen isoleren: stroomonderbrekers, zekeringen (schroefzekeringen moeten uit de houder worden verwijderd), aardlekschakelaars en contactgevers.

Montage

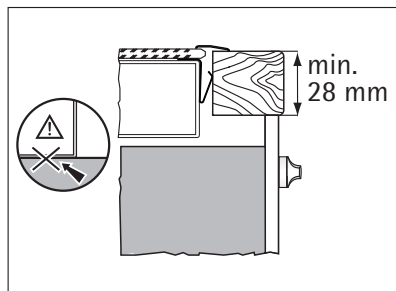
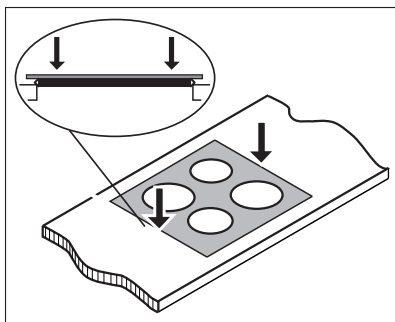
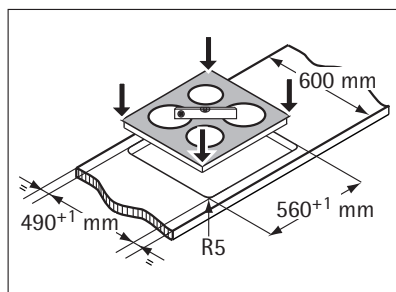
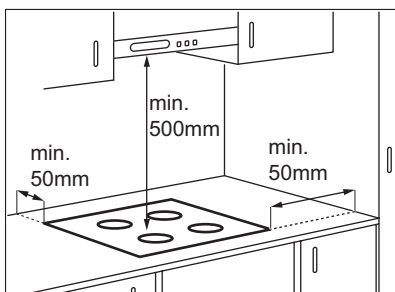

BESCHRIJVING VAN HET PRODUCT

Algemeen overzicht

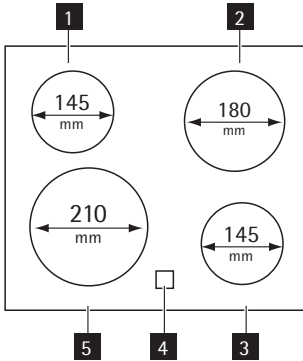

- 1** Kookzone 1200 W
- 2** Kookzone 1800 W
- 3** Kookzone 1200 W
- 4** Restwarmte-indicatie
- 5** Kookzone 2300 W

Restwarmte-indicatie

De restwarmte-indicator geeft aan wanneer een kookzone heet is.



WAARSCHUWING!

Verbrandingsgevaar door restwarmte!

BEDIENINGSINSTRUCTIES

U bedient de kookplaat met de knoppen van de oven. Het hoofdstuk *Dagelijks gebruik van de oven* vertelt u hoe u de kookplaat moet bedienen.



Wanneer een kookzone is ingeschakeld, maakt deze kort een brommend geluid. Dit is kenmerkend voor alle glaskeramische kookplaten en duidt niet op een storing.

NUTTIGE AANWIJZINGEN EN TIPS

Kookgerei



- De bodem van het kookgerei moet zo dik en vlak mogelijk zijn.
- Kookgerei gemaakt van geëmailleerd staal of met aluminium of koperen bodems, kunnen tot verkleuringen leiden van de glazen keramische kookplaat.

Energie besparen



- Doe indien mogelijk altijd een deksel op de pan.
- Zet de pan op de kookzone voordat u deze inschakelt.
- Schakel voor het einde van de bereidingstijd de kookzones uit, om gebruik te maken van de restwarmte.
- De bodems van de pannen en kookzones dienen dezelfde afmeting te hebben.

Informatie over acrylamides

Belangrijk! Volgens recente wetenschappelijke informatie kan het intensief bruinen van levensmiddelen (met name in producten die zetmeel bevatten), een gezondheidsrisico vormen tengevolge van acrylamides. Om die reden adviseren wij levensmiddelen zoveel mogelijk bij lage temperaturen gaar te laten worden en de gerechten niet te veel te bruinen.

ONDERHOUD EN REINIGING

Reinig het apparaat telkens na gebruik
Gebruik altijd kookgerei met een schone bodem.



WAARSCHUWING!

De scherpe voorwerpen en de schuurmiddelen kunnen het apparaat beschadigen. Het reinigen van het apparaat met een stoom- of hogedrukreiniger is om veiligheidsredenen niettoegestaan.



Krassen of donkere vlekken in de glaskeramik hebben geen invloed op de werking van het apparaat.

Vuil verwijderen:

- **Verwijder direct:** gesmolten plastic, gesmolten folie en suikerhoudende gerechten. Anders kan het vuil het apparaat beschadigen. Gebruik een speciale schraper voor de glazen plaat. Plaats de schraper schuin op de glazen plaat en verwijder resten door het blad over het oppervlak te schuiven.
- **Verwijder nadat het apparaat voldoende is afgekoeld:** kalkvlekken, waterkringen, vetvlekken, glimmende metaalachtige verkleuringen. Gebruik een speciaal schoonmaakmiddel voor glaskeramik of roestvrij staal.
- Reinig het apparaat met een vochtige doek en een beetje afwasmiddel.
- Wrijf het apparaat ten slotte droog met een schone doek.

PROBLEMEN OPLOSSEN

Probleem	Mogelijke oorzaak en oplossing
U kunt het apparaat niet inschakelen of bedienen.	<ul style="list-style-type: none"> Schakel het apparaat opnieuw in en stel de kookstand binnen tien seconden in. Controleer de zekering van de stroomvoorziening in de stoppenkast van het huis. Als de zekeringen keer op keer doorslaan, neem dan contact op met een erkende installateur.
De restwarmte-indicator gaat niet aan.	De kookzone is niet heet, omdat hij slechts kortstondig is gebruikt. Als de kookzone heet moet zijn, neem dan contact op met de servicedienst.

Als u door het volgen van de bovenstaande suggesties het probleem niet kunt oplossen, dient u contact op te nemen met uw vakhandelaar of de klantenservice. Geef de gegevens

door van het typeplaatje, een driecijferige code voor de glaskeramische plaat (bevindt zich op de hoek van het glazen oppervlak) en de foutmelding die wordt weergegeven. Controleer of u het apparaat op de juiste manier gebruikt hebt. Bij onjuist gebruik van het apparaat wordt het bezoek van de technicus van de klantenservice of de vakhandelaar in rekening gebracht, zelfs tijdens de garantieperiode. De instructies over de klantenservice en de garantiebepalingen vindt u in het garantieboekje.

MILIEUBESCHERMING

Het symbool  op het product of op de verpakking wijst erop dat dit product niet als huishoudafval mag worden behandeld, maar moet worden afgegeven bij een verzamelpunt waar elektrische en elektronische apparatuur wordt gerecycled. Als u ervoor zorgt dat dit product op de juiste manier wordt verwijderd, voorkomt u mogelijke negatieve gevolgen voor mens en milieu die zich zouden kunnen voordoen in geval van verkeerde afvalverwerking. Voor gedetailleerdere informatie over het recyclen van dit product, kunt u contact opnemen met de gemeente, de gemeentereiniging of de winkel waar u het product hebt gekocht.

Verpakkingsmateriaal



De verpakkingsmaterialen zijn milieuvriendelijk en herbruikbaar. De kunststof onderdelen zijn gemarkeerd, bijv.: >PE<, >PS<, enz. Gooi het verpakkingsmateriaal weg in de juiste afvalcontainer bij uw plaatselijke afvalverwerkingsdienst.

FOR PERFECT RESULTS

Thank you for choosing this AEG product. We have created it to give you impeccable performance for many years, with innovative technologies that help make life simpler – features you might not find on ordinary appliances. Please spend a few minutes reading to get the very best from it.

ACCESSORIES AND CONSUMABLES

In the AEG webshop, you'll find everything you need to keep all your AEG appliances looking spotless and working perfectly. Along with a wide range of accessories designed and built to the high quality standards you would expect, from specialist cookware to cutlery baskets, from bottle holders to delicate laundry bags...



Visit the webshop at:
www.aeg.com/shop

CONTENTS

- 12 Safety information
- 13 Installation instructions
- 15 Product description
- 15 Operating instructions
- 15 Helpful hints and tips
- 16 Care and cleaning
- 16 What to do if...
- 17 Environment concerns

The following symbols are used in this user manual:



Important information concerning your personal safety and information on how to avoid damaging the appliance.



General information and tips



Environmental information

Subject to change without notice



SAFETY INFORMATION



For your safety and correct operation of the appliance, read this manual carefully before the installation and use. Always keep these instructions with the appliance also if you move or sell it. The users must fully know the operation and safety functions of the appliance.

Children and vulnerable people safety



WARNING!

Do not let persons, children included, with reduced physical sensory, reduced mental functions or lack of experience and knowledge to use the appliance. They must have supervision or instruction for the operation of the appliance by a person who is responsible for their safety.

- Keep all packaging away from children. There is the risk of suffocation or injury.
- Keep the children away from the appliance during and after the operation, until the appliance is cold.

Safety during operation

- Remove all packaging, stickers and layers from the appliance before the first use.
- Set the cooking zones to "off" after each use.
- The Risk of burns! Do not put cutlery or saucepan lids on the surface that you cook, as they can become hot.



WARNING!

Fire risk! Too hot fats and oils can occur with ignition very quickly.

Correct operation

- Always monitor the appliance during operation.
- The appliance is only for domestic use!
- Do not use the appliance as a work or a storage surface.
- Do not put or keep very flammable liquids and materials, easy fusible objects (made of plastic or aluminium) on or near the appliance.
- Be careful when you connect the appliance to the near sockets. Do not let the electricity bonds touch the appliance or hot cookware. Do not let the electricity bonds to tangle.

How to prevent a damage to the appliance

- If the objects or cookware fall on the glass ceramic, the surface can be damaged.
- Cookware made of cast iron, cast aluminium or with damaged bottoms can cause scratch of the glass ceramic. Do not move them on the surface.
- Do not let cookware boil dry to prevent the damage to cookware and glass.
- Do not use the cooking zones with empty cookware or without cookware.
- Do not put the aluminium foil on the appliance.

**WARNING!**

If there is a crack on the surface, disconnect power supply to prevent the electrical shock.

INSTALLATION INSTRUCTIONS



Before the installation, note down the serial number (Ser. Nr.) from the rating plate. The rating plate of the appliance is on its lower casing.

Modell HE604000XB		Prod.Nr. 949 595 049 00	
Typ 58 CAD 02 ZO	220-240 V	50-60-Hz	
Made in Germany	Ser.Nr.	6,5 kW	
AEG			

Safety instructions

**WARNING!**

You must read these!

- Make sure that the appliance is not damaged because of transportation. Do not connect a damaged appliance. If it is necessary, speak to the supplier.
- Only an authorized servicing technician can install, connect or repair this appliance. Use only original spare parts.
- Only use the built-in appliances after you assemble the appliance into correct built-in units and work surfaces that align to the standards.
- Do not change the specifications or change this product. Risk of injury and damage to the appliance.
- Fully obey the laws, ordinances, directives and standards in force in the country where you use the appliance (safety regulations, recycling regulations, electrical safety rules etc.) !
- Keep the minimum distances to other appliances and units!
- Install shock protection, for example install the drawers only with a protective floor directly below the appliance!
- Keep safe the cut surfaces of the worktop from moisture with a correct sealant!
- Seal the appliance to the worktop with no space between with a correct sealant!
- Keep safe the bottom of the appliance from steam and moisture, e.g. from a dishwasher or oven!
- Do not install the appliance adjacent to doors and below windows! If not, when you open the doors or windows they can push off hot cookware from the appliance.

**WARNING!**

Risk of injury from electrical current.

The appliances put together are live.

- Obey the electrical safety rules.
- The Rated voltage of the appliances put together must agree.
- Adjust the plug and socket connections together correctly.

- Install correctly to give shock protection.
- Loose and incorrect plug and socket connections can make the terminal become too hot.
- A qualified electrician must install the connections in the clamps correctly.

The appliance must have the electrical installation which lets you disconnect the appliance from the mains at all poles with a contact opening width of minimum 3 mm.

You must have correct devices to isolate: line protecting cut-outs, fuses (screw type fuses removed from the holder), earth leakage trips and contactors.

Assembly

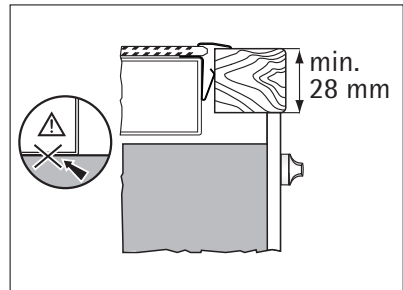
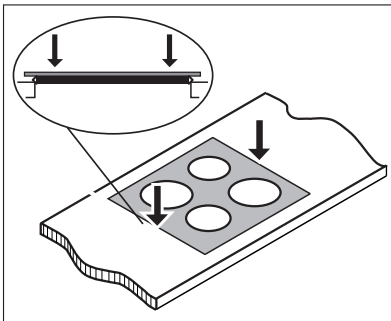
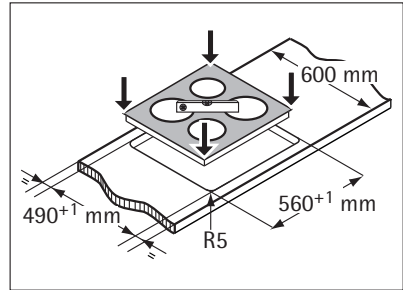
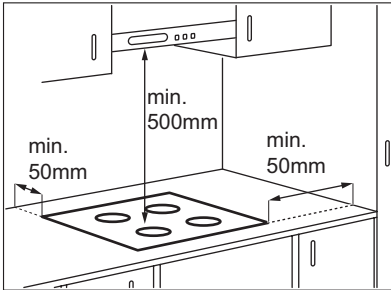

PRODUCT DESCRIPTION

General overview

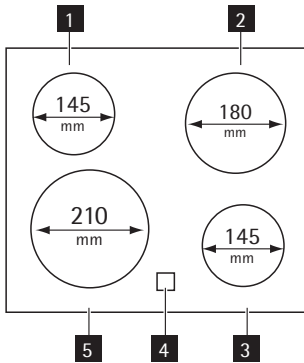

- 1** Cooking zone 1200 W
- 2** Cooking zone 1800 W
- 3** Cooking zone 1200 W
- 4** Residual heat indicator
- 5** Cooking zone 2300 W

Residual heat indicator

The residual heat indicator comes on when a cooking zone is hot.



WARNING!

The risk of burns from residual heat!

OPERATING INSTRUCTIONS

You operate the hob with the knobs of the oven. The Daily Use chapter for the oven tells how to operate the hob.



When a cooking zone operates, it hums for a short time. This is typical of all ceramic glass cooking zones and does not show that the appliance operates incorrectly.

HELPFUL HINTS AND TIPS

Cookware



- The bottom of the cookware must be as thick and flat as possible.
- Cookware made of enamelled steel and with aluminium or copper bottoms can cause the colour change on the glass-ceramic surface.

Energy saving



- If it is possible, always put the lids on the cookware.
- Put cookware on a cooking zone before you start it.
- Stop the cooking zones before the end of the cooking time to use residual heat.
- The bottom of pans and cooking zones must have the same dimension.

Information on acrylamides

Important! According to the newest scientific knowledge, if you brown food (specially the one which contains starch), acrylamides can pose a health risk. Thus, we recommend that you cook at the lowest temperatures and do not brown food too much.

CARE AND CLEANING

Clean the appliance after each use.
Always use cookware with clean bottom.



WARNING!

The sharp objects and abrasive cleaning agents can cause damage to the appliance. For your safety, do not clean the appliance with steam cleaners or high-pressure cleaners.



Scratches or dark stains on the glass-ceramic cause no effect on how the appliance operates.

To remove the dirt:

- **Remove immediately:** melted plastic, plastic foil, and food with sugar. If not, the dirt can cause damage to the appliance. Use a special scraper for the glass. Put the scraper on the glass surface at an acute angle and move the blade on the surface.
 - **Remove after the appliance is sufficiently cool:** limescale rings, water rings, fat stains, shiny metallic discolorations. Use a special cleaning agent for glass ceramic or stainless steel.
2. Clean the appliance with a moist cloth and some detergent.
3. At the end rub the appliance dry with a clean cloth.

WHAT TO DO IF...

Problem	Possible cause and remedy
You cannot activate the appliance or operate it.	<ul style="list-style-type: none"> • Activate the appliance again and set the heat setting in 10 seconds. • Examine the fuse in the electrical system of the house in the fuse box. If the fuses blow again and again, speak to qualified electrician.
The residual heat indicator does not come on.	The cooking zone is not hot because it operated only for a short time. If the cooking zone should be hot, speak to the service centre.

If you tried the above solutions and cannot repair the problem, speak to your dealer or the customer service. Give the data from the rating plate, three digit letter code for the glass ceramic (it is in the corner of the glass surface) and an error message that comes on. Make sure, you operated the appliance correctly. If not the servicing by a customer service technician or dealer will not be free of charge, also during the warranty period. The instructions about the customer service and conditions of guarantee are in the guarantee booklet.

ENVIRONMENT CONCERNS

The symbol  on the product or on its packaging indicates that this product may not be treated as household waste. Instead it should be taken to the appropriate collection point for the recycling of electrical and electronic equipment. By ensuring this product is disposed of correctly, you will help prevent potential negative consequences for the environment and human health, which could otherwise be caused by inappropriate waste handling of this product. For more detailed information about recycling of this product, please contact your local council, your household waste disposal service or the shop where you purchased the product.

Packaging material



The packaging materials are friendly to the environment and can be recycled. The plastic components are identified by marking: >PE<,>PS<, etc. Discard the packaging materials as household waste at the waste disposal facilities in your municipality.

POUR DES RÉSULTATS PARFAITS

Merci d'avoir choisi ce produit AEG. Nous l'avons créé pour vous offrir la meilleure performance pour une longue durée, avec des technologies innovantes qui vous simplifient la vie - autant de caractéristiques que vous ne trouverez pas sûrement pas sur d'autres appareils. Veuillez prendre quelques instants pour lire cette notice afin d'utiliser au mieux votre appareil.

ACCESSOIRES ET CONSOMMABLES

Dans la boutique en ligne d'AEG, vous trouverez tout ce qu'il vous faut pour que vos appareils AEG fonctionnent parfaitement. Sans oublier une vaste gamme d'accessoires conçus et fabriqués selon les critères de qualité les plus élevés qui soient, des articles de cuisine spécialisés aux range-couverts, des porte-bouteilles aux sacs à linge délicats...



Visitez la boutique en ligne sur
www.aeg.com/shop

SOMMAIRE

- 20 Consignes de sécurité
- 21 Instructions d'installation
- 23 Description de l'appareil
- 23 Notice d'utilisation
- 24 Conseils utiles
- 24 Entretien et nettoyage
- 25 En cas d'anomalie de fonctionnement
- 25 En matière de protection de l'environnement

Les symboles suivants sont utilisés dans ce manuel:



Informations importantes pour votre sécurité et pour éviter d'abîmer l'appareil.



Informations générales et conseils



Informations écologiques

Sous réserve de modifications



CONSIGNES DE SÉCURITÉ



Pour votre sécurité et pour garantir une utilisation correcte de l'appareil, lisez attentivement cette notice d'utilisation, ainsi que ses conseils et avertissements, avant d'installer et d'utiliser l'appareil pour la première fois. Conservez cette notice d'utilisation avec l'appareil, même si vous venez à le déplacer ou à le vendre. Pour éviter toute erreur ou accident, veillez à ce que toute personne qui utilise l'appareil connaisse bien son fonctionnement et ses options de sécurité.

Sécurité des enfants et des personnes vulnérables



AVERTISSEMENT

Cet appareil n'est pas destiné à être utilisé par des enfants ou des personnes dont les capacités physiques, sensorielles ou mentales, ou le manque d'expérience et de connaissance les empêchent d'utiliser l'appareil sans risque lorsqu'ils sont sans surveillance ou en l'absence d'instruction d'une personne responsable qui puisse leur assurer une utilisation de l'appareil sans danger.

- Ne laissez jamais les emballages à la portée des enfants. Risque d'asphyxie ou de blessure !
- Éloignez les enfants de l'appareil pendant et après son fonctionnement, jusqu'à ce que l'appareil ait refroidi.

Sécurité d'utilisation

- Retirez tous les emballages, les étiquettes (sauf la plaque signalétique) et les films protecteurs de l'appareil avant de l'utiliser pour la première fois.
- Mettez à l'arrêt les zones de cuisson après chaque utilisation.
- Risque de brûlures ! Ne posez pas de couverts ou de couvercles de casseroles sur le plan de cuisson. Ils risqueraient de chauffer.



AVERTISSEMENT

Risque d'incendie ! Surveillez attentivement la cuisson lors de friture dans l'huile ou la graisse : les graisses surchauffées s'enflamment facilement.

Utilisation

- Surveillez toujours l'appareil pendant son fonctionnement.
- Cet appareil est destiné à un usage domestique normal.
- N'utilisez pas l'appareil comme plan de travail ou support.
- Ne posez pas ou ne stockez pas de liquides ou des matériaux inflammables, des objets susceptibles de fondre (plastique, aluminium) sur ou à proximité de l'appareil.
- Faites attention si vous branchez d'autres appareils électriques à des prises situées à proximité de la table de cuisson. Contrôlez que les câbles d'alimentation n'entrent pas en contact avec les surfaces brûlantes de l'appareil ou les récipients brûlants. Contrôlez que les câbles ne soient pas enchevêtrés.

Pour éviter d'endommager l'appareil

- Évitez de laisser tomber des objets ou des récipients sur la surface vitrocéramique. Ils risqueraient de l'endommager.
- N'utilisez pas de récipients en fonte ou en aluminium, ni de récipients dont le fond est endommagé et rugueux. Ils risqueraient de rayer la surface vitrocéramique. Ne les faites pas glisser sur la surface vitrocéramique.
- Ne faites pas « brûler » les récipients et ne laissez pas leur contenu s'évaporer en totalité.
- Ne faites jamais fonctionner les zones de cuisson avec des plats de cuisson vides ou sans aucun récipient.
- Ne placez pas du papier aluminium sur l'appareil.





AVERTISSEMENT

Si votre table de cuisson est endommagée (éclat, fêlure,...), débranchez votre appareil pour éviter tout risque d'électrocution.

INSTRUCTIONS D'INSTALLATION



Avant l'installation, notez le numéro de série (Ser. Nr.) figurant sur la plaque signalétique. La plaque signalétique de l'appareil se trouve sur son boîtier inférieur.

Modell HE604000XB	Prod.Nr. 949 595 049 00
Typ 58 CAD 02 ZO	220-240 V 50-60-Hz
Made in Germany	Ser.Nr. 16,5 kW
AEG	  

Consignes de sécurité



AVERTISSEMENT

Lisez-les attentivement !

- Vérifiez si l'appareil n'a pas été endommagé pendant le transport. Ne branchez pas un appareil endommagé. En cas de nécessité, contactez votre magasin vendeur.
- Les opérations d'installation, de branchement et de réparation sont du ressort exclusif d'un professionnel qualifié et selon les normes et règles en vigueur. Utilisez exclusivement des pièces d'origine.
- Les appareils encastrables ne peuvent être mis en fonctionnement qu'après avoir été installés dans des meubles et sur des plans de travail homologués et adaptés.
- Ne modifiez pas les caractéristiques ou cet appareil. Risque de blessure corporelle et de dommage matériel.
- Respectez strictement la législation, les ordonnances, les directives et les normes en vigueur dans le pays où est installé l'appareil (réglementations de sécurité sur le recyclage, consignes de sécurité électrique etc...)!
- Respectez l'espacement minimal requis par rapport aux autres appareils
- La protection contre les contacts accidentels doit être assurée par le montage, par exemple les tiroirs doivent être installés uniquement avec un plancher de protection directement sous l'appareil.

- Protégez les surfaces de la découpe du plan de travail contre l'humidité en plaçant un joint d'étanchéité approprié.
- Le joint comble les fentes entre le plan de travail et l'appareil.
- Protégez la partie inférieure de l'appareil de la vapeur et de l'humidité émanant, par exemple, d'un lave-vaisselle ou d'un four !
- Respectez l'espacement minimal requis par rapport aux autres appareils !



AVERTISSEMENT

Risque de dommages dûs au courant électrique.

Les pièces de l'appareil sont sous tension.

- Suivez les consignes de sécurité électrique.
- La tension nominale des appareils doit être conforme aux valeurs d'alimentation locale.
- Branchez correctement la fiche dans la prise.
- Installez l'appareil correctement de manière à le protéger contre tout choc électrique.
- Des connexions desserrées ou incorrectes peuvent être à l'origine d'une surchauffe des bornes.
- Le raccordement électrique ne doit être effectué que par un électricien qualifié.

Dans le cas d'une installation fixe, le raccordement au réseau doit être effectué par l'intermédiaire d'un interrupteur à coupure omnipolaire ayant une distance d'ouverture des contacts d'au moins 3 mm.

Les dispositifs d'isolement comprennent : des coupe-circuits, des fusibles (les fusibles à visser doivent être retirés du support), un disjoncteur différentiel et des contacteurs.

Montage

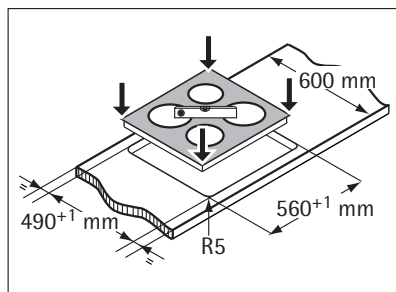
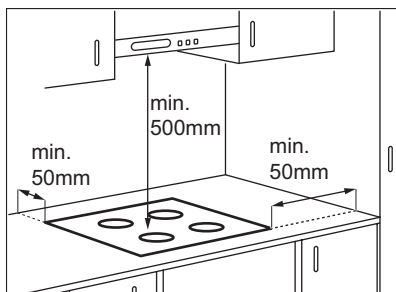

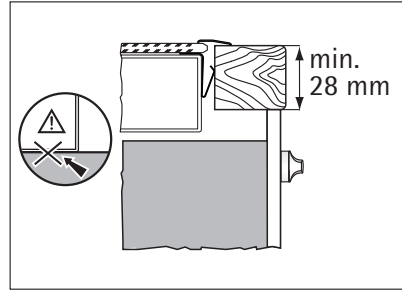
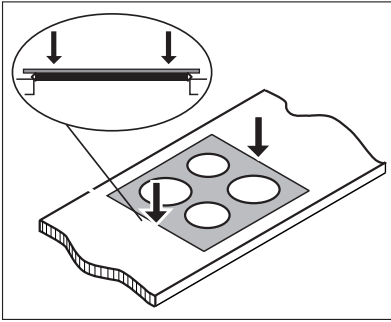

DESCRIPTION DE L'APPAREIL

Description de l'appareil

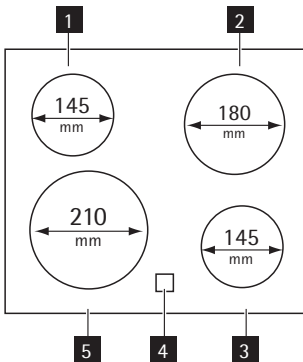

- 1** Zone de cuisson 1200 W
- 2** Zone de cuisson 1800 W
- 3** Zone de cuisson 1200 W
- 4** Voyant de chaleur résiduelle
- 5** Zone de cuisson 2300 W

Voyant de chaleur résiduelle

Le voyant de chaleur résiduelle s'allume lorsqu'une zone de cuisson est chaude.



AVERTISSEMENT

La chaleur résiduelle peut être source de brûlures !

NOTICE D'UTILISATION

La table de cuisson fonctionne à l'aide des manettes du four. Le chapitre traitant de l'utilisation quotidienne du four vous indique comment faire fonctionner la table de cuisson.



Lorsqu'une zone de cuisson est en fonctionnement, elle bourdonne pendant un court instant. Ce bruit n'est pas signe de dysfonctionnement de l'appareil et n'a aucune incidence sur son bon fonctionnement.

CONSEILS UTILES

Récipients de cuisson



- Le fond du récipient de cuisson doit être lisse, propre et sec, aussi plat et épais que possible avant chaque utilisation.
- Les récipients de cuisson avec un fond en émail, en aluminium ou en cuivre peuvent laisser des traces sur les zones de cuisson vitrocéramiques.

Économie d'énergie



- Si possible, couvrez toujours les récipients de cuisson avec un couvercle pendant la cuisson.
- Déposez toujours le récipient sur la zone de cuisson avant de mettre celle-ci en fonctionnement.
- Mettez à l'arrêt les zones de cuisson avant la fin du temps de cuisson pour utiliser la chaleur résiduelle.
- Veillez à ce que le fond du plat de cuisson corresponde à la dimension du foyer de cuisson.

ENTRETIEN ET NETTOYAGE

Nettoyez l'appareil après chaque utilisation.

Utilisez toujours des récipients de cuisson dont le fond est propre.



AVERTISSEMENT

Les objets coupants et les produits de nettoyage abrasifs peuvent endommager l'appareil. Pour des raisons de sécurité, n'utilisez jamais d'appareil à vapeur ou à haute pression pour nettoyer la table de cuisson.



Les égratignures ou les taches sombres sur la vitrocéramique n'ont aucune influence sur le fonctionnement de l'appareil.

Pour enlever les salissures :

1. – **Retirez immédiatement** : le plastique fondu, les feuilles plastique et aliments contenant du sucre. Sinon, la saleté pourrait endommager l'appareil. Utilisez un racloir spécial pour la vitre. Tenez le racloir incliné sur la surface vitrée et faites glisser la lame du racloir pour enlever les salissures.
 - Une fois que l'appareil s'est suffisamment refroidi, enlevez : les cernes de calcaire, traces d'eau, projections de graisse, décolorations métalliques luisantes. Utilisez un agent de nettoyage pour vitrocéramique ou acier inoxydable.
2. Nettoyez l'appareil à l'aide d'un chiffon humide et d'un peu de détergent.
3. Et enfin, essuyez l'appareil à l'aide d'un chiffon propre.

EN CAS D'ANOMALIE DE FONCTIONNEMENT

Problème	Cause possible et solution
Vous ne réussissez pas à mettre l'appareil en fonctionnement.	<ul style="list-style-type: none"> • Remettez l'appareil en fonctionnement et réglez le niveau de cuisson dans les 10 secondes qui suivent. • Vérifiez le fusible de sécurité de l'installation électrique de l'habitation. Si les fusibles disjonctent de manière répétée, faites appel à un électricien agréé.
Le voyant de chaleur résiduelle ne s'allume pas.	La zone de cuisson n'est pas chaude car elle n'a été activée que pendant un court laps de temps. Si la zone de cuisson est censée être chaude, faites appel à votre service après-vente.

Si les indications ci-dessus ne vous permettent pas de remédier au problème, veuillez vous adresser à votre revendeur ou au service après-vente. Veuillez lui fournir les informations figurant sur la plaque signalétique, la combinaison à 3 lettres et chiffres pour la vitrocéramique (située dans un des coins de la table de cuisson) et le type de message d'erreur qui s'affiche.

Veillez à faire fonctionner l'appareil correctement. En cas d'erreur de manipulation de la part de l'utilisateur, le déplacement du technicien du service après-vente ou du magasin vendeur peut être facturé même en cours de garantie. Les instructions relatives au service après-vente et aux conditions de garantie figurent dans le livret de garantie.

EN MATIÈRE DE PROTECTION DE L'ENVIRONNEMENT

Le symbole  sur le produit ou son emballage indique que ce produit ne peut être traité comme déchet ménager. Il doit être remis au point de collecte dédié à cet effet (collecte et recyclage du matériel électrique et électronique).

En procédant à la mise au rebut de l'appareil dans les règles de l'art, nous préservons l'environnement et notre sécurité, s'assurant ainsi que les déchets seront traités dans des conditions optimum.

Pour obtenir plus de détails sur le recyclage de ce produit, veuillez prendre contact avec les services de votre commune ou le magasin où vous avez effectué l'achat.

Emballage



Tous les matériaux d'emballage sont écologiques et recyclables. Les composants en plastique sont identifiables grâce aux sigles : >PE<, >PS<, etc. Veuillez jeter les matériaux d'emballage dans le conteneur approprié du centre de collecte des déchets de votre commune.

FÜR PERFEKTE ERGEBNISSE

Danke, dass Sie sich für dieses AEG Produkt entschieden haben. Wir haben es geschaffen, damit Sie viele Jahre von seiner ausgezeichneten Leistung und den innovativen Technologien, die Ihnen das Leben erleichtern, profitieren können. Es ist mit Funktionen ausgestattet, die in gewöhnlichen Geräten nicht vorhanden sind. Nehmen Sie sich ein paar Minuten Zeit zum Lesen, um seine Vorzüge kennen zu lernen.

ZUBEHÖR UND VERBRAUCHSMATERIALIEN

Im AEG Webshop finden Sie alles, was Sie für ein makelloses Aussehen und perfektes Funktionieren Ihrer AEG Geräte benötigen. Wir bieten auch ein umfangreiches Zubehörsortiment, das Ihre höchsten Qualitätsansprüche erfüllt, vom Profi-Kochgeschirr bis zu Besteckkörben, von Flaschenhaltern bis hin zu Wäschebeuteln für empfindliche Wäsche...



Besuchen Sie den Webshop unter
www.aeg.com/shop

INHALT

- 28 Sicherheitshinweise
- 29 Montageanleitung
- 31 Gerätebeschreibung
- 31 Gebrauchsanweisung
- 31 Praktische Tipps und Hinweise
- 32 Reinigung und Pflege
- 33 Was tun, wenn ...
- 33 Umwelttipps

In dieser Benutzerinformation werden folgende Symbole verwendet:



Wichtige Hinweise zur Sicherheit von Personen und Informationen zur Vermeidung von Geräteschäden



Allgemeine Hinweise und Ratschläge



Hinweise zum Umweltschutz

Änderungen vorbehalten



SICHERHEITSHINWEISE



Lesen Sie zu Ihrer Sicherheit und für die optimale Geräteanwendung vor Installation und dem Gebrauch des Geräts die vorliegende Bedienungsanleitung aufmerksam durch. Bewahren Sie diese Bedienungsanleitung zusammen mit dem Gerät auf, auch wenn Sie umziehen oder das Gerät verkaufen. Jeder, der dieses Gerät benutzt, muss mit der Bedienung und den Sicherheitsmerkmalen gut vertraut sein.

Sicherheit von Kindern und hilfsbedürftigen Personen



WARNUNG!

Lassen Sie keine Personen (einschließlich Kinder) mit eingeschränkten physischen, sensorischen oder geistigen Fähigkeiten oder fehlenden Erfahrungen und Kenntnissen dieses Gerät benutzen. Solche Personen müssen von einer Person beaufsichtigt oder bei der Bedienung des Geräts angeleitet werden, die für ihre Sicherheit verantwortlich ist.

- Halten Sie das Verpackungsmaterial von Kindern fern. Andernfalls besteht Erstickungs- und Verletzungsgefahr.
- Halten Sie Kinder während und nach dem Betrieb vom Gerät fern, bis das Gerät kalt geworden ist.

Sicherheit während des Betriebs

- Entfernen Sie vor der ersten Benutzung des Geräts sämtliches Verpackungsmaterial sowie alle Aufkleber und Folien.
- Schalten Sie die Kochzonen nach jedem Gebrauch aus.
- Verbrennungsgefahr! Legen Sie kein Besteck und keine Deckel auf die Oberfläche, auf der Sie kochen, da diese heiß werden können.



WARNUNG!

Brandgefahr!Überhitzte Fette und Öle können sich sehr schnell entzünden.

Ordnungsgemäßer Betrieb

- Lassen Sie das Gerät während des Betriebs nicht unbeaufsichtigt.
- Dieses Gerät ist nur zur Verwendung im Haushalt bestimmt!
- Benutzen Sie das Gerät nicht als Arbeits- oder Abstellfläche.
- Stellen Sie keine feuergefährlichen Flüssigkeiten oder Materialien und keine Gegenstände, die schmelzen können (aus Kunststoff oder Aluminium), in der Nähe des Geräts oder auf dem Gerät ab.
- Gehen Sie beim elektrischen Anschluss des Geräts an eine Anschlussdose sorgsam vor. Achten Sie darauf, dass das Gerät oder heißes Kochgeschirr nicht von Stromkabeln berührt wird. Achten Sie darauf, dass sich keine Stromkabel verheddern.

Vermeiden von Schäden am Gerät

- Wenn Kochgeschirr oder andere Gegenstände auf die Glaskeramik fallen, kann die Oberfläche beschädigt werden.

- Kochgeschirr aus Gusseisen oder Aluminiumguss oder mit beschädigten Böden kann die Glaskeramikoberfläche verkratzen. Schieben Sie sie nicht auf der Oberfläche hin und her.
- Vermeiden Sie das Leerkochen von Kochgeschirr, um Schäden am Kochgeschirr und der Glaskeramik zu verhindern.
- Benutzen Sie die Kochzonen nicht mit leerem Kochgeschirr oder ohne Kochgeschirr.
- Legen Sie keine Aluminiumfolie auf das Gerät.

**WARNUNG!**

Bei Sprüngen in der Oberfläche des Kochfelds ziehen Sie den Netzstecker des Geräts aus der Steckdose. Andernfalls besteht die Gefahr eines Stromschlags.

MONTAGEANLEITUNG



Notieren Sie vor der Montage die Seriennummer (Ser. Nr.), die Sie auf dem Typenschild finden. Das Typenschild befindet sich unten am Gehäuse des Geräts.

Modell HE604000XB	Prod.Nr. 949 595 049 00
Typ 58 CAD 02 ZO	220-240 V 50-60-Hz
Made in Germany	Ser.Nr. 6,5 kW
AEG	CE 

Sicherheitshinweise

**WARNUNG!**

Lesen Sie unbedingt die folgenden Hinweise!

- Vergewissern Sie sich, dass das Gerät beim Transport nicht beschädigt wurde. Schließen Sie ein beschädigtes Gerät nicht an. Wenden Sie sich in diesem Fall an Ihren Händler.
- Das Gerät darf nur von einem autorisierten Servicetechniker aufgestellt, angeschlossen oder repariert werden. Verwenden Sie nur Originalersatzteile.
- Einbaugeräte dürfen nur nach dem Einbau in bzw. unter normgerechte, passende Einbauschränke und Arbeitsplatten betrieben werden.
- Nehmen Sie weder technische noch anderweitige Änderungen am Gerät vor. Andernfalls besteht Unfallgefahr und das Gerät könnte beschädigt werden.
- Die im Einsatzland des Geräts geltenden Gesetze, Verordnungen, Richtlinien und Normen sind einzuhalten (Sicherheits- und Recyclingbestimmungen, Sicherheitsregeln der Elektrotechnik usw.).
- Die Mindestabstände zu anderen Geräten sind einzuhalten!
- Der Berührungsschutz muss durch den Einbau gewährleistet sein. Schubladen müssen zum Beispiel mit einem Schutzboden direkt unter dem Gerät installiert werden!
- Die Schnittflächen an der Arbeitsplatte müssen mit einem geeigneten Dichtungsmaterial vor Feuchtigkeit geschützt werden!
- Das Gerät muss so eingebaut werden, dass es spaltfrei mit der Arbeitsplatte abschließt. Dazu ist eine geeignete Dichtung erforderlich!
- Schützen Sie die Geräteunterseite vor Dampf und Feuchtigkeit, die z.B. durch einen Geschirrspüler oder Backofen entstehen können!
- Die Mindestabstände zu anderen Geräten sind einzuhalten!



WARNUNG!

Es besteht Verletzungsgefahr durch Stromschläge.

Die zusammengebauten Geräte sind spannungsführend.

- Beachten Sie die Sicherheitsregeln der Elektrotechnik.
- Die Nennspannungen der Geräte müssen zusammenpassen.
- Stecken Sie die Steckverbindungen ordnungsgemäß zusammen.
- Der Berührungsschutz muss durch einen fachgerechten Einbau gewährleistet sein.
- Lockere und unsachgemäße Steckverbindungen können die Klemme überhitzen.
- Die Klemmverbindungen müssen von einem Elektroinstallateur fachgerecht ausgeführt werden.

Bei der elektrischen Installation des Geräts ist eine Einrichtung vorzusehen, die es ermöglicht, alle Pole des Geräts mit einer Kontaktöffnungsweite von mindestens 3 mm von der Spannungsquelle zu trennen.

Es sind geeignete Sicherheitseinrichtungen erforderlich: Überlastschalter, Sicherungen (Schraubsicherungen müssen aus dem Halter entfernt werden können), Fehlerstromschutzschalter und Schütze.

Montage

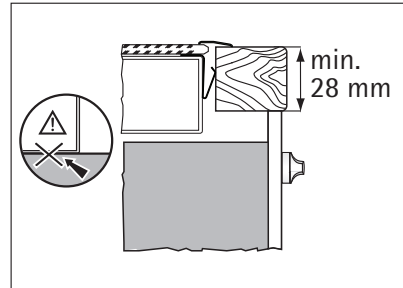
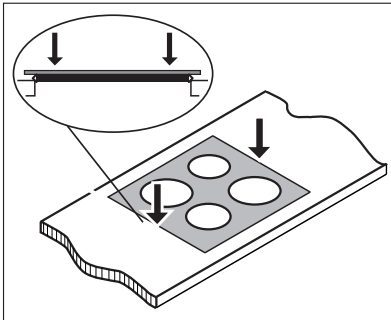
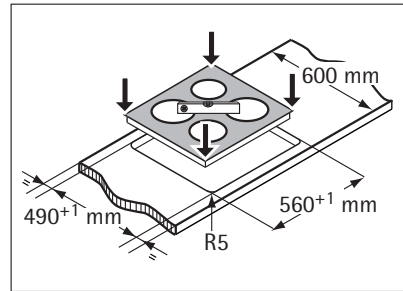
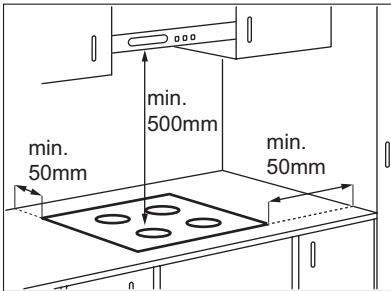

GERÄTEBESCHREIBUNG

Allgemeiner Überblick

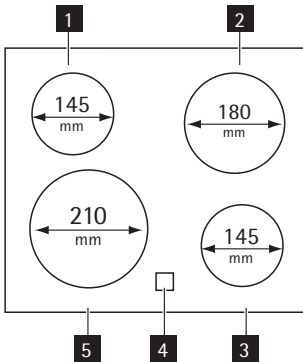

- 1** Kochzone 1200 W
- 2** Kochzone 1800 W
- 3** Kochzone 1200 W
- 4** Restwärmeanzeige
- 5** Kochzone 2300 W

Restwärmeanzeige

Die Restwärmeanzeige leuchtet auf, wenn eine Kochzone heiß ist.



WARNUNG!

Es besteht Verbrennungsgefahr durch Restwärme!

GEBRAUCHSANWEISUNG

Das Kochfeld wird mit den Schaltern des Backofens bedient. Im Kapitel „Täglicher Gebrauch“ für den Backofen können Sie nachlesen, wie das Kochfeld bedient wird.



Wenn sich eine Kochzone einschaltet, ist für kurze Zeit ein Brummen zu hören. Dieses Verhalten ist typisch für alle Kochzonen eines Glaskeramik-Kochfelds und bedeutet nicht, dass das Gerät nicht ordnungsgemäß arbeitet.

PRAKTISCHE TIPPS UND HINWEISE

Kochgeschirr



- Der Boden des Kochgeschirrs sollte so dick und flach wie möglich sein.
- Kochgeschirr aus Stahlernaille oder mit Aluminium- oder Kupferböden kann Verfärbungen der Glaskeramikoberfläche verursachen.

Energie sparendes Kochen



- Verwenden Sie das Kochgeschirr, wenn möglich, immer mit Deckel.
- Setzen Sie das Kochgeschirr vor dem Einschalten der Kochzone auf.
- Schalten Sie die Kochzonen bereits vor dem Ende des Garvorgangs aus und nutzen Sie die Restwärme.
- Der Boden des Kochgeschirrs und die verwendete Kochzone sollten gleich groß sein.

Informationen zu Acrylamiden

Wichtig! Nach neuesten wissenschaftlichen Erkenntnissen kann die Bräunung von Lebensmitteln, speziell bei stärkehaltigen Produkten, eine gesundheitliche Gefährdung durch Acrylamid verursachen. Daher empfehlen wir, bei möglichst niedrigen Temperaturen zu garen und die Speisen nicht zu stark zu bräunen.

REINIGUNG UND PFLEGE

Reinigen Sie das Gerät nach jedem Gebrauch.
Achten Sie immer darauf, dass der Boden des Kochgeschirrs sauber ist.



WARNUNG!

Scharfe Objekte und Scheuermittel können das Gerät beschädigen.
Aus Sicherheitsgründen darf das Gerät **nicht** mit einem Dampfstrahl- oder Hochdruckreiniger gereinigt werden.



Kratzer oder dunkle Flecken in der Glaskeramik beeinträchtigen die Funktionsfähigkeit des Geräts nicht.

So entfernen Sie Verschmutzungen:

1. – **Sofort entfernen:** geschmolzener Kunststoff, Plastikfolie, zuckerhaltige Lebensmittel. Andernfalls können die Verschmutzungen das Gerät beschädigen. Verwenden Sie einen speziellen Reinigungsschaber für Glas. Den Reinigungsschaber schräg zur Glasfläche ansetzen und über die Oberfläche bewegen.
 - **Entfernen, nachdem sich das Gerät ausreichend abgekühlt hat:** Kalk- und Wasserländer, Fettspritzer, metallisch schimmernde Verfärbungen. Verwenden Sie hierfür einen speziellen Reiniger für Glaskeramik oder Edelstahl.
2. Reinigen Sie das Gerät mit einem feuchten Tuch und etwas Spülmittel.
3. Am Ende das Gerät mit einem trockenen Tuch abreiben.

WAS TUN, WENN ...

Problem	Mögliche Ursache und Abhilfe
Das Gerät kann nicht eingeschaltet oder bedient werden.	<ul style="list-style-type: none"> • Schalten Sie das Gerät erneut ein und stellen Sie innerhalb von 10 Sekunden die Kochstufe ein. • Sehen Sie im Sicherungskasten nach, ob die Sicherung des Geräts ausgelöst hat. Löst die Sicherung wiederholt aus, wenden Sie sich an eine Elektrofachkraft.
Die Restwärmeanzeige leuchtet nicht.	Die Kochzone ist nicht heiß, da sie nur kurze Zeit in Betrieb war. Sollte die Kochzone eigentlich heiß sein, wenden Sie sich bitte an Ihren Kundendienst.

Wenn Sie das Problem mit der oben angegebenen Abhilfemaßnahme nicht beheben können, wenden Sie sich bitte an Ihren Fachhändler oder den Kundendienst. Geben Sie dabei die Daten auf dem Typenschild, den dreistelligen Buchstaben-Code für die Glaskeramik (befindet sich in der Ecke der Glasfläche) und die angezeigte Fehlermeldung an. Vergewissern Sie sich, dass Sie das Gerät korrekt bedient haben. Wenn Sie das Gerät falsch bedient haben, fällt auch während der Garantiezeit für den Besuch eines Kundendienst-technikers oder Händlers eine Gebühr an. Die Anweisungen zum Kundendienst und die Garantiebedingungen finden Sie im Garantieheft.

UMWELTTIPPS

Das Symbol  auf dem Produkt oder seiner Verpackung weist darauf hin, dass dieses Produkt nicht als normaler Haushaltsabfall zu behandeln ist, sondern an einem Sammelpunkt für das Recycling von elektrischen und elektronischen Geräten abgegeben werden muss. Durch Ihren Beitrag zum korrekten Entsorgen dieses Produkts schützen Sie die Umwelt und die Gesundheit Ihrer Mitmenschen. Umwelt und Gesundheit werden durch falsches Entsorgen gefährdet. Weitere Informationen über das Recycling dieses Produkts erhalten Sie von Ihrem Rathaus, Ihrer Müllabfuhr oder dem Geschäft, in dem Sie das Produkt gekauft haben.

Verpackungsmaterial



Die Verpackungsmaterialien sind umweltverträglich und wieder verwertbar. Kunststoffteile sind mit internationalen Abkürzungen wie z. B. >PE<, >PS< usw. gekennzeichnet. Entsorgen Sie das Verpackungsmaterial bei den kommunalen Entsorgungsstellen in den dafür vorgesehenen Behältern.

PARA OBTENER RESULTADOS PERFECTOS

Gracias por escoger este producto AEG. Este artículo ha sido creado para ofrecer un rendimiento impecable durante muchos años, con innovadoras tecnologías que facilitarán su vida y prestaciones que probablemente no encuentre en electrodomésticos corrientes. Por favor, dedique algunos minutos a la lectura para disfrutar de todas sus ventajas.

ACCESORIOS Y CONSUMIBLES

En la página web de AEG, encontrará todo lo necesario para la perfecta limpieza y funcionamiento de todos sus electrodomésticos AEG. Junto con una amplia gama de accesorios diseñados y fabricados conforme a los elevados estándares de calidad característicos de la marca, desde utensilios de cocina especializados a cestos de cubiertos, desde portabotellas a bolsas para el lavado de prendas delicadas...



Visite la tienda web en
www.aeg.com/shop

ÍNDICE DE MATERIAS

36	Información sobre seguridad
37	Instrucciones de instalación
39	Descripción del producto
39	Instrucciones de uso
39	Consejos útiles
40	Mantenimiento y limpieza
41	Qué hacer si...
41	Aspectos medioambientales

En este manual de usuario se utilizan los símbolos siguientes:



Datos importantes referentes a su seguridad personal e información sobre la manera de evitar que el aparato sufra daños.



Datos y recomendaciones generales



Información medioambiental

Salvo modificaciones



INFORMACIÓN SOBRE SEGURIDAD



Por su seguridad y para garantizar el funcionamiento correcto del aparato, lea atentamente este manual antes de instalarlo y utilizarlo por primera vez. Guarde estas instrucciones junto al aparato para que estén siempre a mano, incluso si se muda o lo vende. Es importante que los usuarios conozcan perfectamente el funcionamiento y las funciones de seguridad del aparato.

Seguridad de niños y personas vulnerables



ADVERTENCIA

Este electrodoméstico no debe ser usado por niños, personas con capacidades físicas o mentales reducidas, ni tampoco por personas sin experiencia en el manejo del aparato, a menos que lo hagan bajo las instrucciones o la supervisión de la persona responsable de su seguridad.

- Mantenga los materiales de embalaje alejados de los niños. Existe riesgo de asfixia o de lesiones.
- Mantenga el aparato fuera del alcance de los niños durante y después del funcionamiento, hasta que éste se enfríe.

Seguridad durante el funcionamiento

- Retire todo el material de embalaje, adhesivos y láminas de protección del aparato antes del primer uso.
- Apague las zonas de cocción después de cada uso.
- ¡Riesgo de quemaduras! No coloque cubiertos ni tapaderas sobre la superficie de cocción, ya que podrían calentarse en exceso.



ADVERTENCIA

¡Peligro de incendio! Las grasas y los aceites demasiado calientes pueden prenderse rápidamente.

Funcionamiento correcto

- No deje el aparato desatendido mientras esté en funcionamiento.
- Este aparato está diseñado exclusivamente para uso doméstico.
- No utilice el aparato como superficie de trabajo o almacenamiento.
- No deje ni guarde líquidos o materiales inflamables ni objetos que puedan fundirse fácilmente (por ejemplo, objetos hechos de plástico o aluminio) sobre el aparato ni cerca de éste.
- Tenga mucho cuidado cuando enchufe el aparato a las tomas de corriente. No permita que los cables eléctricos entren en contacto con el aparato ni con utensilios de cocina calientes. Coloque los cables eléctricos de forma que no se puedan enredar.

Cómo evitar daños al aparato

- Evite la caída de objetos o utensilios de cocina sobre la superficie vitrocerámica.

- Los utensilios de cocina de hierro o aluminio fundido, o que tengan la base dañada, pueden arañar la vitrocerámica. No los arrastre sobre la superficie.
- No permita que el contenido de los utensilios de cocina hierva hasta que se agote el líquido, a fin de evitar daños en éstos y en la vitrocerámica.
- No utilice las zonas de cocción si la sartén o cacerola que están en dicha zona están vacías.
- No coloque papel de aluminio sobre el aparato.



ADVERTENCIA

Si la superficie llegara a agrietarse, desenchufe el aparato de la corriente para evitar posibles descargas eléctricas.

INSTRUCCIONES DE INSTALACIÓN



Antes de proceder a ejecutar la instalación, anote el número de serie (Ser. Nr.) que se indica en la placa de datos técnicos. Dicha placa puede encontrarse en la caja inferior.

Modell HE604000XB		Prod.Nr. 949 595 049 00	
Typ 58 CAD 02 ZO	220-240 V	50-60-Hz	
Made in Germany	Ser.Nr.	6,5 kW	
AEG			

Instrucciones de seguridad



ADVERTENCIA

Lea atentamente estas instrucciones.

- Asegúrese de que el aparato no ha sufrido daños durante el transporte. No enchufe el aparato si está dañado. En caso necesario, póngase en contacto con el proveedor.
- Este aparato sólo puede ser instalado, conectado o reparado por personal de servicio técnico homologado. Utilice sólo piezas de recambio originales.
- Los aparatos que han de ir integrados en la cocina sólo deben utilizarse una vez encastados en los muebles adecuados y con las encimeras y superficies de trabajo apropiadas.
- No cambie las especificaciones ni modifique este producto en modo alguno. Podría sufrir lesiones o dañar el aparato.
- Siga rigurosamente las leyes, ordenanzas, directivas y normas (de seguridad, eliminación de residuos, instalaciones eléctricas, etc.) vigentes en el país donde vaya a utilizar el aparato.
- Respete siempre las distancias mínimas entre el aparato y los demás electrodomésticos y mobiliario.
- La instalación deberá disponer de la protección adecuada contra descargas eléctricas; por ejemplo, sólo podrán instalarse directamente bajo el aparato cajones que cuenten con suelo protector.
- Proteja las superficies cortadas de la encimera con un material sellante antihumedad.
- El sellante permite fijar el aparato a la encimera sin dejar huecos.
- Proteja la parte inferior del aparato de la acción del vapor y la humedad procedente, por ejemplo, de un lavavajillas o un horno.

- Respete siempre las distancias mínimas entre el aparato y los demás electrodomésticos y mobiliario.



ADVERTENCIA

Peligro de lesiones por corriente eléctrica.

Los aparatos juntos tienen tensión.

- Siga las normas de seguridad.
- La tensión nominal de los aparatos juntos debe coincidir.
- Ajuste el enchufe y las conexiones de toma juntos correctamente.
- Asegure la protección contra descargas eléctricas mediante una instalación correcta.
- Conexiones de enchufe flojas e inadecuadas pueden sobrecalentar el borne.
- Asegúrese de que las conexiones de los bornes las realiza un electricista homologado y en la forma correcta.

El aparato debe ir provisto de un dispositivo que permita desconectarlo del suministro de red en todos los polos y que al abrirse tenga una separación mínima entre contactos de 3 mm.

Debe disponer de los dispositivos correctos para aislar: línea con protección contra los cortocircuitos, fusibles (tipo tornillo que puedan retirarse del soporte), dispositivos de fuga a tierra y contactores.

Montaje

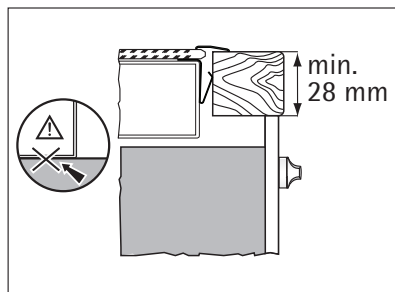
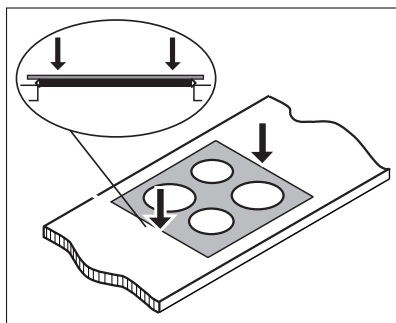
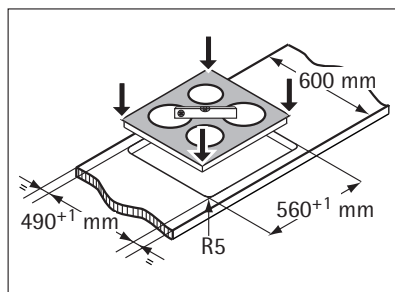
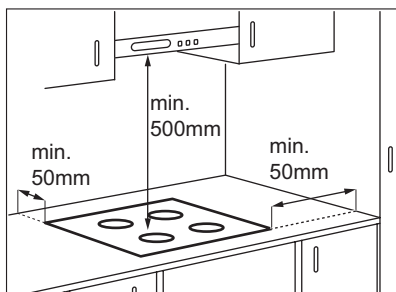

DESCRIPCIÓN DEL PRODUCTO

Descripción general

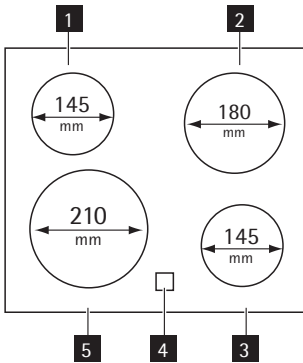

- 1** Zona de cocción de 1.200 W
- 2** Zona de cocción de 1.800 W
- 3** Zona de cocción de 1.200 W
- 4** Indicador de calor residual
- 5** Zona de cocción de 2.300 W

Indicador de calor residual

El indicador de calor residual muestra cuándo una zona de cocción está caliente.



ADVERTENCIA

¡Riesgo de quemaduras por calor residual!

INSTRUCCIONES DE USO

La placa se maneja con los mandos situados en el horno. El capítulo Uso diario del horno recoge las instrucciones de uso de la placa.



Cuando una zona de cocción está en funcionamiento, emite un zumbido durante unos momentos. Esto es algo típico de todas las zonas de cocción vitrocerámicas y no indica que el aparato tenga desperfectos.

CONSEJOS ÚTILES

Utensilios de cocina



- La base del recipiente debe ser lo más gruesa y plana posible.
- Los recipientes fabricados con acero esmaltado y bases de aluminio o cobre pueden provocar cambios de color de la superficie vitrocerámica.

Ahorro energético



- En la medida de lo posible, cocine siempre con los recipientes tapados.
- Coloque el recipiente sobre una zona de cocción antes de encenderla.
- Apague las zonas de cocción antes de que se agote el tiempo para utilizar el calor residual.
- La base de los recipientes y las zonas de cocción deben tener el mismo diámetro.

Información sobre acrilamidas

Importante Según los nuevos descubrimientos científicos, el tostado intensivo de los alimentos, especialmente de los productos que contienen almidón, puede ser un riesgo para la salud. Por esta razón, se recomienda cocinar a bajas temperaturas y no tostar excesivamente los alimentos.

MANTENIMIENTO Y LIMPIEZA

Limpie el aparato después de cada uso.
Utilice siempre recipientes cuya base esté limpia.



ADVERTENCIA

Los objetos afilados y los productos de limpieza abrasivos pueden dañar el aparato. Por razones de seguridad, no limpie el aparato con limpiadores de chorro de vapor ni de alta presión.



Los arañazos o las marcas oscuras de la superficie vitrocerámica no afectan al funcionamiento normal del aparato.

Para eliminar la suciedad:

1. – **Quite inmediatamente:** restos fundidos de plástico, papel aluminio y alimentos que contengan azúcar. De lo contrario la suciedad dañará el aparato. Utilice un rascador especial para el cristal. Coloque el rascador sobre la superficie formando un ángulo agudo y arrastre la hoja para eliminar la suciedad.
 - **Elimine cuando el aparato se haya enfriado:** restos de cal, marcas de agua, manchas de grasa y decoloraciones metálicas. Utilice un limpiador especial para vitrocerámicas o acero inoxidable.
2. Limpie el aparato con un paño suave humedecido con agua y detergente.
3. Termine la limpieza secando a fondo el aparato con un paño limpio.

QUÉ HACER SI...

Problema	Causa probable y solución
El aparato no se enciende o no funciona.	<ul style="list-style-type: none"> • Vuelva a encender el aparato y ajuste la temperatura en el plazo de 10 segundos. • Examine el fusible del sistema eléctrico de la vivienda en la caja de fusibles. Si los fusibles se funden repetidamente, consulte a un electricista cualificado.
El indicador de calor residual no se enciende.	La zona de cocción no está caliente al no haber estado encendida el tiempo suficiente. Si la zona de cocción debería estar caliente, consulte al centro de servicio.

Si después de aplicar las soluciones anteriores no ha conseguido resolver el problema, póngase en contacto con el distribuidor o con el servicio de atención al cliente. Facilite la información de la placa de características, el código de tres dígitos de la placa vitrocerámica (se encuentra en la esquina de la superficie vitrocerámica) y el mensaje de error que aparezca. Asegúrese de que maneja el aparato adecuadamente. De lo contrario, el personal técnico de servicio del cliente o del distribuidor facturará la reparación efectuada, incluso en el caso de que el aparato se encuentre en periodo de garantía. Las instrucciones sobre servicio técnico y condiciones de garantía se encuentran en el folleto de garantía que se suministra con el aparato.

ASPECTOS MEDIOAMBIENTALES

El símbolo  que aparece en el aparato o en su embalaje, indica que este producto no se puede tratar como un residuo normal del hogar. Se deberá entregar, sin coste para el poseedor, bien al distribuidor, en el acto de la compra de un nuevo producto similar al que se deshecha, bien a un punto municipal de recolección selectiva de equipos eléctricos y electrónicos para su reciclaje. Al asegurarse de que este producto se desecha correctamente, usted ayudará a evitar posibles consecuencias negativas para el medio ambiente y la salud pública, lo cual podría ocurrir si este producto no se gestionara de forma adecuada. Para obtener información más detallada sobre el reciclaje de este producto, póngase en contacto con el Ayuntamiento de su Municipio, ó con la tienda donde lo compró.

Material de embalaje



Los materiales de embalaje son ecológicos y se pueden reciclar. Los componentes plásticos se identifican por la marca: >PE<, >PS<, etc. Deshágase de los materiales de embalaje siguiendo la normativa sobre residuos urbanos vigente en su localidad.

www.aeg.com/shop

892933707-B-052011

