



Bedienungsanleitung

Freezer V6000 Supreme

Gefriergerät

Danke, dass Sie sich für den Kauf eines unserer Produkte entschieden haben. Ihr Gerät genügt hohen Ansprüchen und seine Bedienung ist einfach. Nehmen Sie sich trotzdem Zeit, diese Bedienungsanleitung zu lesen. So werden Sie mit Ihrem Gerät vertraut und können es optimal und störungsfrei benutzen.

Beachten Sie bitte die Sicherheitshinweise.

Änderungen

Text, Bild und Daten entsprechen dem technischen Stand des Gerätes zur Zeit der Drucklegung dieser Bedienungsanleitung. Änderungen im Sinne der Weiterentwicklung bleiben vorbehalten.

Gültigkeitsbereich

Diese Bedienungsanleitung gilt für:

Modellbezeichnung	Type	Masssystem
Freezer V6000 Supreme	FR6T-53006	60
Freezer V6000 Supreme	FR6T-51099	60

Ausführungsabweichungen sind im Text erwähnt.

Inhaltsverzeichnis

1	Sicherheitshinweise	4	11	Störungen beheben	28
1.1	Verwendete Symbole	4	12	Technische Daten	30
1.2	Allgemeine Sicherheitshinweise	4	13	Entsorgung	31
1.3	Gerätespezifische Sicherheitshinweise	5	14	Stichwortverzeichnis	33
1.4	Geräteinstallation	5	15	Service & Support	35
1.5	Gebrauchshinweise	6			
2	Erste Inbetriebnahme	8			
3	Gerätebeschreibung	8			
3.1	Aufbau	8			
3.2	Bedien- und Anzeigeelemente.....	9			
4	Bedienung	10			
4.1	Grundsätzliche Vorgehensweise.....	10			
4.2	Übersicht der Startbildanzeige	10			
4.3	Gerät einschalten	11			
4.4	Temperatur einstellen.....	11			
4.5	Gerät ausschalten.....	12			
5	Gerätfunktionen und Einstellungen anwenden	12			
5.1	Vorgehensweise Display mit Touchfunktion ..	12			
5.2	Funktionen und Einstellungen bedienen	13			
5.3	Kurzbeschreibung der Gerätfunktionen.....	21			
6	Zuschalten und Gebrauch des Eisbereiters	22			
6.1	Wasserfilter wechseln.....	23			
7	Inneneinrichtung	23			
8	Tipps und Tricks	25			
8.1	Allgemeine Hinweise zur Benutzung des Gerätes	25			
8.2	Hinweise zum Lagern und Einfrieren	25			
8.3	Hinweise zum Energiesparen	26			
9	Pflege und Wartung	26			
9.1	Allgemeine Reinigungshinweise	26			
9.2	Reinigung des Innenraums	26			
9.3	Reinigung und Pflege des Eisbereiters	27			
9.4	Reinigung des Kondensators	27			
10	Geräusche	28			

1 Sicherheitshinweise

1.1 Verwendete Symbole



Kennzeichnet alle für die Sicherheit wichtigen Anweisungen.

Nichtbeachtung kann zu Verletzungen, Schäden am Gerät oder an der Einrichtung führen!



Informationen und Hinweise, die zu beachten sind.



Informationen zur Entsorgung



Informationen zur Bedienungsanleitung



Symbol ISO 7010 W021
WARNUNG : Feuergefahr / feuergefährliche Stoffe

- ▶ Markiert Arbeitsschritte, die Sie der Reihe nach ausführen müssen.
 - Beschreibt die Reaktion des Gerätes auf Ihren Arbeitsschritt.
- Markiert eine Aufzählung.

1.2 Allgemeine Sicherheitshinweise



- Gerät erst nach dem Lesen der Bedienungsanleitung in Betrieb nehmen.
- 
- Diese Geräte können von Kindern ab 8 Jahren und darüber und von Personen mit reduzierten physischen, sensorischen oder mentalen Fähigkeiten oder Mangel an Erfahrung und/oder Wissen benutzt werden, wenn sie beauf-

sichtigt oder bezüglich des sicheren Gebrauchs des Gerätes unterwiesen wurden und die daraus resultierenden Gefahren verstanden haben. Kinder dürfen nicht mit dem Gerät spielen. Reinigung und Benutzer-Wartung dürfen nicht durch Kinder ohne Beaufsichtigung durchgeführt werden.

- Falls ein Gerät nicht mit einer Netzanschlussleitung und einem Stecker oder anderen Mitteln zum Abschalten vom Netz ausgerüstet ist, die an jedem Pol eine Kontaktöffnungsweite entsprechend den Bedingungen der Überspannungskategorie III für volle Trennung aufweist, ist eine Trennvorrichtung in die festverlegte elektrische Installation nach den Errichtungsbestimmungen einzubauen.
- Falls die Netzanschlussleitung dieses Gerätes beschädigt wird, muss sie durch den Hersteller oder seinen Service oder eine ähnlich qualifizierte Person ersetzt werden, um Gefährdungen zu vermeiden.

1.3 Gerätespezifische Sicherheitshinweise



- Kinder im Alter von 3–8 Jahren dürfen Kühlgeräte be- und entladen.

1.4 Geräteinstallation



- Die Installation darf nur durch fachkundiges Personal ausgeführt werden.
- Alle Arbeitsschritte müssen der Reihe nach vollständig ausgeführt und kontrolliert werden.
- Elektrische Anschlüsse sind durch fachkundiges Personal nach den Richtlinien und Normen für Niederspannungsinstallationen und nach den Bestimmungen der örtlichen Elektrizitätswerke auszuführen.
- Ein steckerfertiges Gerät darf nur an eine vorschriftsmässig installierte Schutzkontaktsteckdose angeschlossen werden. In der Hausinstallation ist eine allpolige Netz-Trennvorrichtung mit 3 mm Kontaktöffnung vorzusehen. Schalter, Steckvorrichtungen, LS-Automaten und Schmelzsicherungen, die nach der Geräteinstallation frei zugänglich sind und alle Polleiter schalten, gelten als zulässige Trenner. Eine einwandfreie Erdung und getrennt verlegte Neutral- und Schutzleiter sorgen für einen sicheren und störungsfreien Betrieb. Nach dem Einbau dürfen spannungsführende Teile und betriebsisolierte Leitungen nicht berührbar sein. Alte Installationen überprüfen.
- Angaben über erforderliche Netzspannung, Stromart und Absicherung dem Typenschild entnehmen.

- Jegliche Verputz-, Gips-, Tapezier- oder Malerarbeiten sind vor der Geräteinstallation auszuführen.
- Eine einwandfreie Reparatur kann nur gewährleistet werden, wenn jederzeit eine zerstörungsfreie Deinstallation des kompletten Gerätes möglich ist.
- Der Eiswürfelbereiter (modellabhängig) erfordert den Anschluss an das Hauswassernetz. Hierzu den mitgelieferten Wasserzulaufschlauch mit 3/4" Zoll Gewinde verwenden. Der Wasserdruck muss zwischen 0.05 MPa und 0.5 MPa betragen (zwischen 0.5 bar und 5 bar). Abweichende Betriebsdruckwerte können zu Betriebsstörungen oder zu Leckagen im Hydraulikkreislauf führen.

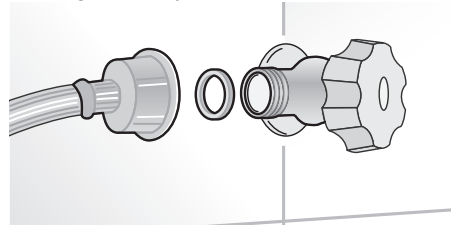

- Der Einbau des Wasserfilters wird empfohlen, insbesondere bei mangelnder Wasserqualität, ist jedoch nicht zwingend erforderlich.
- Vor dem erstmaligen Einschalten des Eisbereiters sicherstellen, dass der Wasserfiltereinsatz installiert ist und eine Spülung des Wasserkreislaufs vorgenommen wurde.
- Das Gerät darf nur mit Trinkwasser gespeist werden. Stellen Sie den Wasseranschluss unbedingt vor dem Stromanschluss her, sofern notwendig (modellabhängig).
- Versuchen Sie nicht, einen Gartenschlauch (für Heimanwender etc.), Gewindeadapter oder eine geflochtene Versorgungsleitung zu verwenden. Er beschädigt die Gewinde des Wasseranschlussmagneten des Geräts.

1.5 Gebrauchshinweise

Vor der ersten Inbetriebnahme

- Das Gerät darf nur gemäss separater Installationsanleitung eingebaut und an das Stromnetz angeschlossen werden. Lassen Sie die notwendigen Arbeiten von einem konzessionierten Installateur/Elektriker ausführen.
- Die elektrische Sicherheit (Berührungsschutz) ist durch den Einbau sicher zu stellen.
- Falls das Gerät sichtbare Beschädigungen aufweist, nehmen Sie es nicht in Betrieb und wenden Sie sich an unseren Kundendienst. Ein Gerät mit beschädigtem Kältekreislauf darf nicht in Betrieb genommen werden.
- **WARNUNG:** Das erforderliche Raumvolumen für das Gerät beträgt mind. $1\text{m}^3 / 8\text{ g}$ Kältemittel (Isobutan R600a). In zu kleinen Räumen kann bei einem Leck eine brennbare Luft-Gas-Mischung entstehen. Die Füllmenge des Kältemittels ist auf dem Typenschild ersichtlich.
- **WARNUNG:** Beim Einbau des Geräts sicherstellen, dass das Netzkabel nicht eingeklemmt oder beschädigt ist.
- **WARNUNG:** Portable Steckdosenleisten und portable Netzteile zur Stromversorgung nicht hinter dem Gerät aufstellen.
- Verwenden Sie, wenn möglich, keine Verlängerungskabel.
- Im eingebauten Zustand ist darauf zu achten, dass die Be- und Entlüftungsöffnungen nicht abgedeckt oder zugestellt sind.
- Bewahren Sie die Bedienungsanleitung sorgfältig auf, damit Sie jederzeit nachschlagen können.
- Bedienungsanleitungen zum Gerät können unter www.vzug.com heruntergeladen werden.
- Entsorgen Sie das Verpackungsmaterial gemäss den örtlichen Vorschriften.

Bestimmungsgemässe Verwendung

- Das Gerät ist für das Kühlen und Lagern von Lebensmitteln im Haushalt vorgesehen. Benutzen Sie das Gerät nur so, wie es in der Bedienungsanleitung beschrieben ist.
- Dieses Gerät ist dazu bestimmt, im Haushalt und in ähnlichen Anwendungen verwendet zu werden wie: in Küchen für Mitarbeiter; in Läden oder Büros; in landwirtschaftlichen Anwesen; von Gästen in Hotels, Motels und anderen Wohneinrichtungen; in Frühstückspensionen. Dieses Gerät ist nicht für den gewerblichen Bereich bestimmt.
- Das Gerät entspricht den anerkannten Regeln der Technik und den einschlägigen Sicherheitsvorschriften. Um Schäden und Unfälle zu vermeiden, ist ein sachgemässer Umgang mit dem Gerät Voraussetzung. Bitte beachten Sie die Hinweise in dieser Bedienungsanleitung.
- Bei zweckentfremdetem Betrieb, falscher Bedienung oder nicht fachgerechter Reparatur kann keine Haftung für eventuelle Schäden übernommen werden. In diesem Fall entfallen Garantie oder weitere Haftungsansprüche.
- Reparaturen, Veränderungen oder Manipulationen am oder im Gerät, insbesondere an Strom führenden Teilen, dürfen nur durch den Hersteller, seinen Kundendienst oder eine ähnlich qualifizierte Person ausgeführt werden. Unsachgemässe Reparaturen können zu schweren Unfällen, Schäden am Gerät und an der Einrichtung sowie zu Betriebsstörungen führen. Beachten Sie bei einer Betriebsstörung am Gerät oder im Falle eines Reparaturauftrages die Hinweise im Kapitel «Service & Support». Wenden Sie sich bei Bedarf an unseren Kundendienst.
- Es dürfen nur Original-Ersatzteile verwendet werden.

Klimaklasse

Dieses Gerät ist für die Verwendung bei begrenzten Umgebungstemperaturen bestimmt, um einen einwandfreien Betrieb zu gewährleisten. Angaben für die zutreffende Klimaklasse befinden sich auf dem Typenschild.

Klimaklasse	Umgebungstemperatur
SN	+10 °C bis +32 °C
N	+16 °C bis +32 °C
ST	+16 °C bis +38 °C
T	+16 °C bis +43 °C
SN-ST	+10 °C bis +38 °C
SN-T	+10 °C bis +43 °C

Zum Gebrauch

- Keine elektrischen Geräte innerhalb des Gefrierraums betreiben.
- Keine explosiven Stoffe oder Sprühdosen in der Nähe oder im Inneren des Geräts lagern. Explosionsgefahr!
- Dieses Gerät ist FCKW- und FKW- frei und enthält das umweltverträgliche, aber brennbare Kältemittel Isobutan (R600a) in geringen Mengen. Bei der Handhabung des Gerätes stets darauf achten, dass der Kältekreislauf nicht beschädigt wird. Entweichendes Kältemittel kann sich entzünden. Bei einer Beschädigung sind offenes Feuer und Zündquellen jeglicher Art zu vermeiden, da Isobutan brennbar ist. Den Raum für einige Minuten gut durchlüften. Gerät ausschalten und Stromzufuhr unterbrechen. Keine Energiequellen einschalten. Verständigen Sie den Kundendienst.

Vorsicht, Verletzungsgefahr!

- Achten Sie darauf, dass niemand mit den Fingern in die Türscharniere greift. Beim Bewegen der Gerätetür besteht sonst Verletzungsgefahr. Besonders bei Anwesenheit von Kindern ist Vorsicht geboten.
- Vermeiden Sie beim Einlegen der Auszugselemente unbedingt, mit den Fingern in die Führungsschienen zu gelangen.

- Vor der Reinigung ist die Stromzufuhr zu unterbrechen. Stecker herausziehen oder Sicherung ausschalten. Ziehen Sie den Stecker nie am Kabel oder mit nassen Händen aus der Steckdose. Greifen Sie immer den Stecker und ziehen Sie ihn gerade aus der Steckdose heraus.
- Wenn das Gerät in Betrieb ist, die Innenwände aus Stahl nicht mit feuchten oder nassen Händen berühren, da die Haut an den sehr kalten Wänden festkleben könnte.
- Längerer Hautkontakt mit Gefriergut vermeiden. Tiefgefrorene Lebensmittel und Eiswürfel nie sofort und zu kalt verzehren. Gefrierverbrennungsgefahr!
- Getränkeflaschen/-dosen nicht über längeren Zeitraum ins Gefrierfach legen. Besonders kohlenensäurehaltige Getränke können beim Gefrieren platzen.
- Bei eingeschaltetem Licht nicht direkt in das LED-Beleuchtungssystem blicken, um Sehschäden zu vermeiden.

Vorsicht, Lebensgefahr!

- Verpackungsteile, z. B. Folien und Styropor, können für Kinder gefährlich sein. Erstickungsgefahr! Verpackungsteile von Kindern fernhalten.
- Bei Wartungsarbeiten am Gerät, auch beim Ersetzen von Lampen (falls deren Ausbau in der Bedienungsanleitung beschrieben ist), ist die Stromzufuhr zum Gerät zu trennen: Schraubsicherungen ganz aus den Fassungen herausnehmen bzw. Sicherungsautomaten abschalten oder Netzstecker ausziehen.

Geräteschäden vermeiden

- Verwenden Sie bei der Reinigung nur Wasser oder eine milde Seifenlauge.
- Verwenden Sie bei der Entfernung von Eisschichten oder angefrorenen Lebensmitteln keine spitzen oder scharfkantigen Gegenstände.
- Zur Beschleunigung des Abtauens dürfen keine anderen mechanischen oder sonstige chemischen Mittel als die empfohlenen benutzt werden.

2 Erste Inbetriebnahme

Bevor das neu installierte Gerät das erste Mal benutzt wird, bitte folgendes ausführen:

- ▶ Verpackungs- und Transportmaterial aus dem Innenraum entfernen sowie, falls vorhanden, Schutzfolien entfernen.
- ▶ Innenraum und Zubehör mit lauwarmem Wasser oder einer milden Seifenlauge reinigen und vollständig nachtrocknen.
- ▶ Überprüfen, ob die Dichtungen der Gerätetüren vollkommen trocken sind und gegebenenfalls nachtrocknen.
- ▶ Es wird empfohlen, beim erstmaligen Einschalten des Geräts mindestens 12 Stunden zu warten, ohne die Türen zu öffnen und bevor das Gerät mit Lebensmittel beladen wird.

3 Gerätebeschreibung

3.1 Aufbau

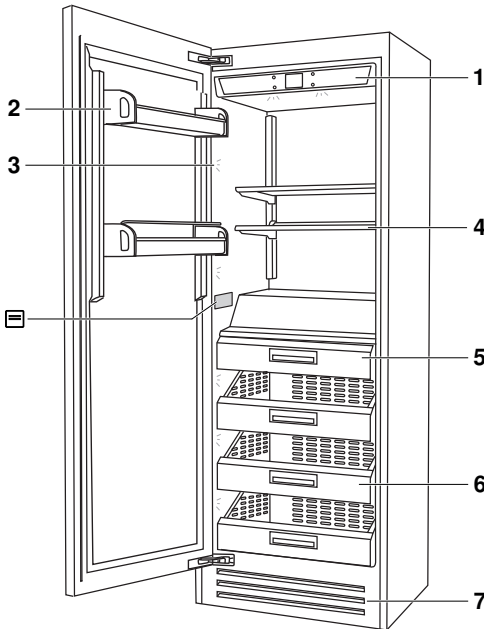





- 1 Bedien- und Anzeigeelemente
 - 2 Einhängeschalen
 - 3 LED-Beleuchtung
 - 4 Verstellbare Ablagen
 - 5 Eiswürfelbereiter
 - 6 Gefrierschubladen
 - 7 Kondensator
-  Typenschild mit Seriennummer (SN)

3.2 Bedien- und Anzeigeelemente







Navigationstasten

-  EIN/AUS (3 Sek. halten)
-  Home/Startbildschirm
-  Alarm quittieren
-  ZURÜCK: Eingabe abbrechen, bzw. verwerfen







Navigation Touch-Display







☰ Funktionen

-  Schnellgefrieren
-  Timer
-  Eiswürfelmodus
-  Ferienfunktion*
-  Sabbat-Modus

⚙️ Benutzereinstellung

-  Datum
-  Zeit
-  Sprache
-  Temperatureinheit °C / °F

Erweiterte Einstellungen

-  Werkseinstellung wiederherstellen
-  Erinnerung Wasserfilter
-  Reinigung Wasserleitung
-  Erinnerung Kondensator
-  Demo-Modus
-  Informationen zum Gerät
-  Service
- (*) modellabhängig

4 Bedienung

4.1 Grundsätzliche Vorgehensweise



Das Gerät verfügt über ein Display mit Touchfunktion. Es können Untermenüs angewählt, Meldungen bestätigt und Benutzereinstellungen aktiviert bzw. deaktiviert werden, indem die entsprechende Position im Display angetippt wird.



- Das Wählen der verschiedenen Funktionen und Auswahlmöglichkeiten erfolgt mittels Antippen des entsprechenden Symbols auf dem Display oder der Navigationstasten.
- Die Auswahl eines einzustellenden Wertes erfolgt durch «nach oben» oder «nach unten» Scrollen.
- Die Navigation bei Funktionen und Einstellungen findet durch Wischen «nach links und rechts» statt.
- Aktivierte Funktionen oder Einstellungen leuchten **orange**, weitere wählbare Funktionen oder Einstellungen leuchten **weiss**. Nicht wähl- oder veränderbare Funktionen oder Einstellungen sind **grau** hinterlegt.
- Eine Änderung der bestehenden Einstellung kann jederzeit mit Taste  abgebrochen und verworfen werden, ohne dass der Wert des Bedienschrittes übernommen wird. Nach etwa 5 Sekunden ohne Interaktion, bricht die Einstellung ebenso ab. Die eingestellten Werte werden nicht übernommen.
- Bei einer Türöffnung werden die eingestellten Istwerte angezeigt. Solange die Temperaturen nicht erreicht sind, zeigt das Gerät den Status mittels eines symbolischen Pfeiles neben der Temperaturanzeige im Display an. Ein nach «unten gerichteter Pfeil» signalisiert einen Abkühlvorgang, ein nach «oben gerichteter Pfeil» zeigt eine Temperaturerhöhung an.

4.2 Übersicht der Startbildanzeige



Startbildanzeige beim Freezer



-  Eingestellte Temperatur im Gefrierraum
-  Navigation zu den Funktionen
-  Navigation zu den Einstellungen

4.3 Gerät einschalten

- ▶ Netzstecker in Steckdose einstecken.
- ▶ Taste  während 3 Sekunden gedrückt halten.
 - Das Gerät ist eingeschaltet.
 - V-ZUG Logo (Anzeigesymbol) erscheint.
 - Erstprüfung (Dauer ca. 3 Minuten).



Ein neu in Betrieb genommenes Gerät benötigt mindestens 12 Stunden (Leerzustand) ohne Türöffnungen, bis die normalen Betriebstemperaturen erreicht sind. Während dieses Zeitraums wird jede Fehlermeldung durch Drücken der Alarmtaste deaktiviert.



Wenn beim ersten Start die Standby-Meldung nicht erscheint, sondern eine weitere Meldung, bedeutet dies, dass das Gerät den Kühlvorgang bereits gestartet hat. Während der ersten Inbetriebnahme ist es nicht möglich die Einstellungen zu ändern, bis die eingestellte Temperatur erreicht ist.

4.4 Temperatur einstellen

Die Eingabe der gewünschten Temperatur erfolgt durch Antippen der entsprechenden Zone am Display.

Vorgehensweise

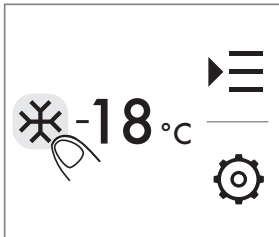

- ▶ Taste  für Gefrierraum antippen.

Temperaturbereich: -22 °C bis -13 °C (-7,6 °F bis 8,6 °F), empfohlene Temperatureinstellung: -18 °C (0 °F).



- ▶ Die gewünschte Temperatur durch nach oben oder unten Scrollen anwählen.
 - Der gewählte Wert wird in **orange** angezeigt.

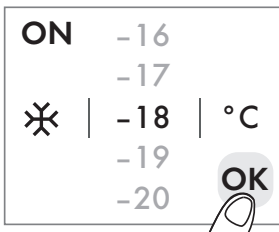



- ▶ Mit Taste **OK** bestätigen, um Eingabe zu übernehmen
 - Die Temperatureinstellung ist erfolgreich ausgeführt.
 - Die Temperatur wird, je nach Einstellung, erst nach ein paar Stunden erreicht.



Bei längeren Türöffnungen oder Beladung mit warmer Ware kann die effektive Temperatur zeitweilig vom eingestellten Sollwert abweichen.

5 Gerätefunktionen und Einstellungen anwenden



Das Symbol  (Wertänderung gesperrt) zeigt an, dass Änderungen an dieser Stelle nicht angewendet werden können. Wenn gewisse Funktionen (z. B. Ferienfunktion, PartyIce) aktiviert werden, wird  angezeigt und signalisiert, dass keine Temperaturänderung vorgenommen werden kann. Dies ist solange der Fall, bis die entsprechende Funktion deaktiviert wird.

4.5 Gerät ausschalten

- ▶ Taste  während 3 Sekunden gedrückt halten.
 - Nachfolgende Sicherheitsfrage mit **Ja** bestätigen.
 - Gerät ist ausgeschaltet.

Falls das Gerät ausser Betrieb genommen wird, z. B. für Reparaturarbeiten oder Entsorgung:

- ▶ Netzstecker aus Steckdose ziehen.
- ▶ Bei längerem Nichtgebrauch: Gerät ausräumen, reinigen und Gerätetüren sowie Schubladen geöffnet lassen, um unangenehme Gerüche zu vermeiden.

5 Gerätefunktionen und Einstellungen anwenden

5.1 Vorgehensweise Display mit Touchfunktion

Dauer einstellen

Bei den folgenden Funktionen kann die gewünschte Dauer (Tage, Minuten oder Stunden) ausgewählt werden:

- Schnellgefrieren (Max. 72 Std)
- Ferienfunktion* (Max. 90 Tage) / (*) modellabhängig
- Timer (Max. 45 Min)

Sobald die eingestellte Zeitdauer abgelaufen ist, wird die gewählte Funktion automatisch beendet.

Vorgehensweise am Beispiel Schnellgefrieren:



- ▶ Taste  antippen.



- ▶ Taste  wählen.

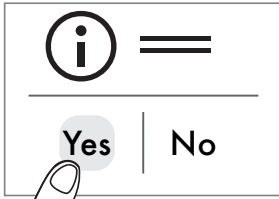

- ▶ Nachfolgende Informationsfrage mit **Ja** (Yes) bestätigen.

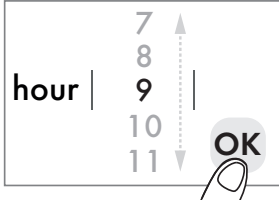







Gewünschte Zeitdauer (max. 72 h) durch nach oben oder unten Scrollen wählen.















- ▶ Mit **OK** bestätigen.



























- Funktion  wird aktiviert und in den Funktionen **orange** angezeigt.

























5.2 Funktionen und Einstellungen bedienen











Funktion	Beschreibung
 Schnellgefrieren	<p>Ideale Vorbereitung des Gefrierraums auf die Zuladung von Lebensmitteln/Waren nach einem Einkauf.</p> <hr/> <p>Aktivieren</p> <ul style="list-style-type: none"> ▶ Taste  antippen und  wählen. ▶ «Schnellgefrieren aktivieren?» mit Ja bestätigen. ▶ Gewünschte Zeitdauer (max. 72 Std) durch nach oben oder unten Scrollen wählen. ▶ Mit OK bestätigen. <ul style="list-style-type: none"> – Funktion  wird aktiviert und in der Übersicht orange angezeigt. <hr/> <p>Deaktivieren</p> <ul style="list-style-type: none"> ▶ Taste  antippen und  wählen. ▶ «Schnellgefrieren aktivieren?» mit Nein bestätigen. <ul style="list-style-type: none"> – Funktion  wird deaktiviert und in der Übersicht weiss angezeigt.















Funktion	Beschreibung
 Timer	<p data-bbox="314 116 1050 180">Akustischer Alarm nach Ablauf der gewählten Dauer (max. 45 Min).</p> <hr/> <p data-bbox="314 188 1050 443"> Aktivieren <ul style="list-style-type: none"> <li data-bbox="482 188 1050 220">▶ Taste  antippen und  wählen. <li data-bbox="482 220 1050 252">▶ «Timer aktivieren?» mit Ja bestätigen. <li data-bbox="482 252 1050 316">▶ Gewünschte Zeitdauer (max. 45 Minuten) durch nach oben oder unten Scrollen wählen. <li data-bbox="482 316 1050 411">▶ Mit OK bestätigen. <ul style="list-style-type: none"> <li data-bbox="512 347 1050 411">– Funktion  wird aktiviert und in der Übersicht in orange angezeigt. </p> <hr/> <p data-bbox="314 451 1050 587"> Deaktivieren <ul style="list-style-type: none"> <li data-bbox="482 451 1050 483">▶ Taste  antippen und  wählen. <li data-bbox="482 483 1050 515">▶ «Timer aktivieren?» mit Nein bestätigen. <ul style="list-style-type: none"> <li data-bbox="512 515 1050 579">– Funktion  wird deaktiviert und in der Übersicht weiss angezeigt. </p>
 Ferienfunktion*	<p data-bbox="314 632 1050 663">Der Gefrierraum wird bei -18 °C betrieben. (*) Modellabhängig.</p> <hr/> <p data-bbox="314 671 1050 911"> Aktivieren <ul style="list-style-type: none"> <li data-bbox="482 671 1050 703">▶ Taste  antippen und  wählen. <li data-bbox="482 703 1050 735">▶ «Ferienfunktion aktivieren?» mit Ja bestätigen. <li data-bbox="482 735 1050 799">▶ Gewünschte Zeitdauer (max. 90 Tage) durch nach oben oder unten Scrollen wählen. <li data-bbox="482 799 1050 895">▶ Mit OK bestätigen. <ul style="list-style-type: none"> <li data-bbox="512 831 1050 895">– Funktion  wird aktiviert und in der Übersicht orange angezeigt. </p> <hr/> <p data-bbox="314 935 1050 1054"> Deaktivieren <ul style="list-style-type: none"> <li data-bbox="482 935 1050 967">▶ Taste  antippen und  wählen. <li data-bbox="482 967 1050 999">▶ «Ferienfunktion aktivieren?» mit Nein bestätigen. <ul style="list-style-type: none"> <li data-bbox="512 999 1050 1062">– Funktion  wird deaktiviert und in der Übersicht weiss angezeigt. </p>













Funktion	Beschreibung
 Sabbat-Modus	<p data-bbox="314 113 1050 177">Keine Änderung der Beleuchtung durch Türöffnung. Eisbereiter und diverse Funktionen sind vorübergehend deaktiviert.</p> <hr/> <p data-bbox="314 181 1050 416"> Aktivieren <ul style="list-style-type: none"> <li data-bbox="482 181 1050 245">▶ Rechtzeitig vor Beginn des Sabbats: Taste   antippen und  wählen. <li data-bbox="482 245 1050 277">▶ «Sabbat-Modus aktivieren?» mit Ja bestätigen. <li data-bbox="482 277 1050 373">▶ Sabbat-Modus mit Ja aktivieren. <ul style="list-style-type: none"> <li data-bbox="516 309 1050 373">– Funktion  wird aktiviert. Hinweis «Sabbat-Modus» erscheint auf der Displayanzeige. </p> <hr/> <p data-bbox="314 421 1050 662"> Deaktivieren <ul style="list-style-type: none"> <li data-bbox="482 421 1050 485">▶ Aktiver Sabbat-Modus beenden durch Antippen der Displayanzeige. <li data-bbox="482 485 1050 662">▶ «Sabbat-Modus aktivieren?» mit Nein bestätigen. <ul style="list-style-type: none"> <li data-bbox="516 533 1050 596">– Funktion  wird deaktiviert und in der Übersicht weiss angezeigt. <li data-bbox="516 596 1050 662">– Initialisierungsphase startet während 3 Minuten. </p>

Funktion	Beschreibung
 Eiswürfelmodus	Zur regelmässigen Herstellung von Eiswürfeln. Hinweis: Partylce und Eiswürfelgrösse lassen sich nur bedienen, wenn Eiswürfelmodus aktiviert ist.
	<p>Aktivieren</p> <ul style="list-style-type: none"> ▶ Taste  antippen und  wählen. ▶ «Eiswürfelmodus aktivieren?» mit Ja bestätigen. <ul style="list-style-type: none"> – Funktion  wird aktiviert und in der Übersicht orange angezeigt.
	<p>Deaktivieren</p> <ul style="list-style-type: none"> ▶ Um Eiswürfelmodus ganz auszuschalten (z. B. um Abzutauen oder bei Wasserfilterwechsel): Taste  antippen und  wählen. ▶ «Eiswürfelmodus an/aus?» wählen und mit Nein bestätigen. <ul style="list-style-type: none"> – Funktion  wird deaktiviert und in der Übersicht weiss angezeigt.
	<p>Partylce</p> <ul style="list-style-type: none"> ▶ Nach dem Aktivieren des Eiswürfelmodus: Funktion  anwählen. ▶ «Partylce aktivieren?» mit Ja bestätigen. <ul style="list-style-type: none"> – Funktion  wird aktiviert und in der Übersicht orange angezeigt.
	<p>Deaktivieren von Partylce</p> <ul style="list-style-type: none"> ▶ Bei aktivem  Eiswürfelmodus:  anwählen. ▶ Dialog «Partylce aktivieren?» mit Nein bestätigen. <ul style="list-style-type: none"> –  wird deaktiviert und in der Übersicht weiss angezeigt.
 / 	<p>Eiswürfelgrösse</p> <ul style="list-style-type: none"> ▶ Nach dem Aktivieren des Eiswürfelmodus gewünschte «Eiswürfelgrösse»:  für Mittel oder  für Gross auswählen. <ul style="list-style-type: none"> – Ausgewählte Grösse wird übernommen. – Entsprechendes Symbol:  für Mittel oder  für Gross wird angezeigt.

Einstellung	Beschreibung
	Zugriff auf die Benutzereinstellungen     und erweiterten Einstellungen      .
 Datum	Datum einstellen.
	Anpassen <ul style="list-style-type: none"> ▶ Taste  antippen und  wählen. ▶ «Jahr, Monat und Tag» durch nach oben oder unten Scrollen anwählen, dabei jeweils mit OK bestätigen. <ul style="list-style-type: none"> – Eingestelltes Datum wird gespeichert.
 Zeit	Uhrzeit einstellen.
	Anpassen <ul style="list-style-type: none"> ▶ Taste  antippen und  wählen. ▶ «12» oder «24 Stunden» Zeitformat wählen. ▶ «Stunden und Minuten» durch nach oben oder unten Scrollen anwählen, dabei jeweils mit OK bestätigen. <ul style="list-style-type: none"> – Eingestellte Zeit wird gespeichert.
 Sprache	Sprache einstellen.
	Anpassen <ul style="list-style-type: none"> ▶ Taste  antippen und  wählen. ▶ Gewünschte «Sprache» durch nach oben oder unten Scrollen anwählen. ▶ Mit OK bestätigen. <ul style="list-style-type: none"> – Eingestellte Sprache wird gespeichert.
 °C / °F	Umschalten der Temperatureinheit.
	Anpassen <ul style="list-style-type: none"> ▶ Taste  antippen und  wählen. ▶ Gewünschte Einheit in «°C» oder «°F» antippen ▶ Mit OK bestätigen. <ul style="list-style-type: none"> – Eingestellte Temperatureinheit wird gespeichert.
 Werkseinstellungen	Werkseinstellungen wiederherstellen.
	Anwahl <ul style="list-style-type: none"> ▶ Taste  antippen und  wählen. ▶ Nachfolgende Info-/und Sicherheitsfragen jeweils mit Ja bestätigen. <ul style="list-style-type: none"> – Meldung «Zurücksetzen läuft...» folgt. – Bitte warten bis Meldung «Zurücksetzen fertig» erscheint.

Einstellung	Beschreibung
 Erinnerung Wasserfilter	Erinnerungsmeldung für den regelmässigen Austausch des Wasserfilters.
	<p>Aktivieren</p> <ul style="list-style-type: none"> ▶ Taste  antippen und  wählen. ▶ «Erinnerung aktivieren» erscheint, mit Ja bestätigen. <ul style="list-style-type: none"> – «Nächste Benachrichtigung nach 360 Tagen» erscheint in der Displayanzeige. ▶ Zum Verlassen des Dialogs OK drücken. <ul style="list-style-type: none"> – Funktion  wird aktiviert und in der Übersicht orange angezeigt. – Nach 360 Tagen erscheint eine Erinnerung.
	<p>Deaktivieren</p> <ul style="list-style-type: none"> ▶ Taste  antippen und  wählen. ▶ «Nächste Benachrichtigung...» mit der Anzeige der restlich verbliebenen Anzahl an Tagen erscheint, mit OK bestätigen. ▶ «Soll die Erinnerung aktiviert bleiben?» mit Nein bestätigen. ▶ «Erinnerung deaktivieren» mit Ja bestätigen. <ul style="list-style-type: none"> – Funktion  wird deaktiviert und in der Übersicht weiss angezeigt.
	<p>Zurücksetzen</p> <ul style="list-style-type: none"> ▶ Taste  antippen und  wählen. ▶ «Nächste Benachrichtigung...» mit der Anzeige der restlich verbliebenen Anzahl an Tagen erscheint; Zurücksetzen antippen. ▶ «Erinnerung zurücksetzen?» mit Ja bestätigen. <ul style="list-style-type: none"> – «Nächste Benachrichtigung nach 360 Tagen» erscheint in der Displayanzeige. – Funktion  wird zurückgesetzt und in der Übersicht orange angezeigt. – Nach 360 Tagen erscheint eine Erinnerung.

Einstellung	Beschreibung
 Reinigung Wasserleitung	<p data-bbox="318 118 642 150">Reinigung der Wasserleitung.</p> <hr/> <p data-bbox="318 156 404 188">Anwahl</p> <ul style="list-style-type: none"> <li data-bbox="486 156 891 188">▶ Taste  antippen und  wählen. <li data-bbox="486 194 925 248">▶ «Manuell reinigen» mit Ja bestätigen. <ul style="list-style-type: none"> <li data-bbox="512 226 904 248">– Hinweis «Bitte warten» erscheint. <li data-bbox="486 255 1039 363">▶ «Reinigung starten» mit Eingabe bestätigen. <ul style="list-style-type: none"> <li data-bbox="512 280 1039 335">– Hinweis und Statusanzeige «Reinigung läuft» erscheint. <li data-bbox="512 341 904 363">– Hinweis «Bitte warten» erscheint. <li data-bbox="486 370 1005 402">▶ «Bitte Eisbehälter leeren» mit OK bestätigen. <li data-bbox="486 408 1014 491">▶ Eisbehälter entnehmen, entleeren und wieder an vorgesehener Position platzieren. <ul style="list-style-type: none"> <li data-bbox="512 459 931 491">– Funktion  erfolgreich ausgeführt.
 Erinnerung Kondensator	<p data-bbox="318 507 1050 561">Erinnerungsmeldung für die regelmässige Reinigung des Kondensators.</p> <hr/> <p data-bbox="318 571 432 603">Aktivieren</p> <ul style="list-style-type: none"> <li data-bbox="486 571 891 603">▶ Taste  antippen und  wählen. <li data-bbox="486 609 1050 718">▶ «Erinnerung aktivieren» erscheint, mit Ja bestätigen. <ul style="list-style-type: none"> <li data-bbox="512 663 1005 718">– «Nächste Benachrichtigung nach 180 Tagen» erscheint in der Displayanzeige. <li data-bbox="486 724 1014 845">▶ Zum Verlassen des Dialogs OK drücken. <ul style="list-style-type: none"> <li data-bbox="512 756 1014 813">– Funktion  wird aktiviert und in der Übersicht orange angezeigt. <li data-bbox="512 820 1028 845">– Nach 180 Tagen erscheint eine Erinnerung. <hr/> <p data-bbox="318 865 461 896">Deaktivieren</p> <ul style="list-style-type: none"> <li data-bbox="486 865 891 896">▶ Taste  antippen und  wählen. <li data-bbox="486 903 1032 986">▶ «Nächste Benachrichtigung...» mit der Anzeige der restlich verbliebenen Anzahl an Tagen erscheint, mit OK bestätigen. <li data-bbox="486 992 1043 1046">▶ «Soll die Erinnerung aktiviert bleiben?» mit Nein bestätigen. <li data-bbox="486 1053 1039 1139">▶ «Erinnerung deaktivieren» mit Ja bestätigen. <ul style="list-style-type: none"> <li data-bbox="512 1085 1039 1139">– Funktion  wird deaktiviert und in der Übersicht weiss angezeigt. <hr/> <p data-bbox="318 1158 472 1190">Zurücksetzen</p> <ul style="list-style-type: none"> <li data-bbox="486 1158 891 1190">▶ Taste  antippen und  wählen. <li data-bbox="486 1197 1032 1279">▶ «Nächste Benachrichtigung...» mit der Anzeige der restlich verbliebenen Anzahl an Tagen erscheint; Zurücksetzen antippen. <li data-bbox="486 1286 1028 1458">▶ «Erinnerung zurücksetzen?» mit Ja bestätigen. <ul style="list-style-type: none"> <li data-bbox="512 1318 1005 1372">– «Nächste Benachrichtigung nach 180 Tagen» erscheint in der Displayanzeige. <li data-bbox="512 1378 1014 1433">– Funktion  wird zurückgesetzt und in der Übersicht orange angezeigt. <li data-bbox="512 1439 1028 1458">– Nach 180 Tagen erscheint eine Erinnerung.

Einstellung	Beschreibung
 Demo-Modus	<p data-bbox="314 113 1050 327">Diese Einstellung ermöglicht dem Fachhandel, das Gerät in einen Vorführmodus für Demonstrationszwecke zu versetzen. Durch den Demo-Modus können Funktionen angezeigt werden, ohne dass das Gerät eingeschaltet wird. Hinweis: Für den privaten Gebrauch wird diese Einstellung nicht empfohlen. Der Demo-Modus kann nur mit einem gültigen Passwort aktiviert werden.</p> <hr/> <p data-bbox="314 327 1050 534">Aktivieren</p> <ul style="list-style-type: none"> ▶ Taste  antippen und  wählen. ▶ «Demo-Modus aktivieren?» mit Ja bestätigen. ▶ Erforderliches Passwort eingeben. <ul style="list-style-type: none"> – Funktion  wird aktiviert und in der Übersicht orange angezeigt. <hr/> <p data-bbox="314 534 1050 735">Deaktivieren</p> <ul style="list-style-type: none"> ▶ Taste  antippen und  wählen. ▶ «Demo-Modus deaktivieren?» mit Ja bestätigen. ▶ Erforderliches Passwort eingeben. <ul style="list-style-type: none"> – Funktion  wird deaktiviert und in der Übersicht weiss angezeigt.
 Informationen	<p data-bbox="314 735 1050 774">Informationshinweise über das Gerät.</p> <hr/> <p data-bbox="314 774 1050 879">Anwahl</p> <ul style="list-style-type: none"> ▶ Taste  antippen und  wählen. <ul style="list-style-type: none"> – Informationen zum Gerät werden angezeigt.
 Service	<p data-bbox="314 879 1050 949">Die Serviceeinstellung ist nur für den Kundenservice mit gültigem Passwort zugänglich.</p> <hr/> <p data-bbox="314 949 1050 1161">Anwahl</p> <ul style="list-style-type: none"> ▶ Taste  antippen und  wählen. ▶ «Auf Servicebereich zugreifen? Passwort erforderlich» mit Ja bestätigen. ▶ Erforderlichen Service Code eingeben. <ul style="list-style-type: none"> – Servicedaten erscheinen. ▶ Mit Eingabe bestätigen. <ul style="list-style-type: none"> – Test startet.

5.3 Kurzbeschreibung der Gerätefunktionen

Schnellgefrieren

Mit der Funktion Schnellgefrieren werden grössere Mengen an Lebensmittel, z. B. nach einem Einkauf oder beim Einfrieren von gegarten Speisen, schneller abgekühlt. Dabei wird die Temperatur für maximal 72 Stunden auf den kältesten Wert abgesenkt. Beim Schnellgefrieren wird das Gerät mit erhöhter Leistung betrieben, was zu einer Erhöhung des Geräuschpegels über das normale Betriebsgeräusch hinausführt. Die Funktion schaltet anschliessend automatisch aus. Bei einem Stromunterbruch muss die Funktion neu aktiviert werden. Um eine Erwärmung bereits eingelagerter Lebensmittel zu verhindern: Schnellgefrieren einige Stunden zuvor (z. B. vor dem Einkauf) aktivieren. Zum Einfrieren muss Schnellgefrieren mindestens 24 Stunden vor dem Einlagern der frischen Ware aktiviert werden. Beim Einlagern von bereits gefrorener Ware kann sich die Dauer vor dem Einlagern verkürzen.

Ferienfunktion*

Mit der Ferienfunktion wird der Gefrierraum bei -18 °C betrieben. Die Gerätetür hierzu geschlossen halten. Die Dauer kann im Zeitraum von 1 bis 90 Tage eingestellt werden oder die Funktion kann manuell abgeschaltet werden. Bei einem Stromunterbruch bleibt die Funktion bei Stromrückkehr aktiviert. (*) Modellabhängig.

Sabbat-Modus

Während des Sabbat-Modus werden sämtliche visuellen und akustischen Warnhinweise, bis zur manuellen Deaktivierung ausgeschaltet. Türöffnungen bewirken keine Änderung der Beleuchtung. Der Eiswürfelbereiter, diverse Funktionen werden mit der Aktivierung des Sabbat-Modus beendet, es erfolgt kein Alarmsignal.



Gerätetür muss fest geschlossen sein, da visuelle und akustische Warnhinweise ausgeschaltet sind.



Während des Sabbat-Modus werden keine Fehlermeldungen angezeigt und es erfolgen keine Warnhinweise. Unter Umständen wechselt das Gerät in gewissen Fällen in den Notbetrieb oder kann aus anderen Gründen die Kühltemperaturen nicht mehr halten. Qualität der Lebensmittel prüfen und aufgetaute Lebensmittel nicht mehr verzehren!

Gefahr von Lebensmittelvergiftung.

Eiswürfelmodus

Informationen unter: Zuschalten und Gebrauch des Eisbereiters (siehe Seite 22)

Erinnerung Wasserfilter

Wenn die Einstellung aktiviert ist, wird die Menge des gefilterten Wassers in Litern und die verbleibende Restzeit, bis der Filter verbraucht ist, angezeigt. Mit dem Zurücksetzen wird die Zählung der gefilterten Wassermenge und die seit dem letzten Auswechseln vergangene Zeit auf null zurückgesetzt. Die Zählung muss bei jedem Auswechseln der Filterpatrone zurückgesetzt werden.

Reinigung Wasserleitung

Wenn der Eiswürfelmodus deaktiviert wird oder der Eisbereiter über einen längeren Zeitraum nicht genutzt wird, ist eine manuelle Reinigung der Wasserleitung empfehlenswert. Während des Vorgangs den Eiswürfelbehälter oder einen zum Sammeln des Wassers geeigneten Behälter richtig positioniert unter den Eisbereiter stellen und die Schublade schliessen. Den Reinigungsvorgang wiederholen, bis das Wasser sauber ist. Anschliessend die Schale waschen.



Den Eiswürfelmodus vor der Reinigung der Wasserleitung deaktivieren.

Erinnerung Kondensator

Wird die Einstellung aktiviert, erscheint alle 180 Tage eine Erinnerungsmeldung zur manuellen Reinigung des Kondensators. Vorgehensweise siehe: Pflege und Wartung (siehe Seite 26).

6 Zuschalten und Gebrauch des Eisbereiters





Vor dem erstmaligen Einschalten des Eisbereiters sicherstellen, dass der Wasserfiltereinsatz installiert ist und eine Spülung des Wasserkreislaufs vorgenommen wurde.



Wenn der Eisbereiter das erste Mal in Betrieb genommen wird, wird empfohlen, das erste produzierte Eis zu verwerfen, wenn die Schale voll ist. Wenn das Gerät für einen Monat oder länger nicht in Betrieb war, wird empfohlen, den Wasserfilter vor dem Betrieb des Eisbereiters zu reinigen. Es werden auch dann Eiswürfel zubereitet, wenn der Eiswürfelbehälter nicht an der vorgesehenen Position ist. Der Eisbereiter schaltet sich automatisch ab, wenn  Ferienfunktion* aktiviert wird! (*) Modellabhängig.

Es dauert 12 bis 24 Stunden, bevor die Eisbereitung automatisch erfolgt. Der Eisbereiter produziert 10 Eiswürfel pro Zyklus bei ca. 10 Zyklen in 24 Stunden. Somit können um die 100 Eiswürfel innerhalb von 24 Stunden hergestellt werden. Die Leistung des Geräts ist anhängig von der im Gefrierraum eingestellten Temperatur, der Umgebungstemperatur und der Anzahl der erfolgten Türöffnungen. Das Gerät erzeugt Eiswürfel bis die Schale komplett befüllt ist und schaltet sich automatisch aus, sobald das maximal zulässige Niveau erreicht ist. Wenn das Gerät beim Betrieb nicht an den Wasseranschluss angeschlossen ist, muss der Eiswürfelmodus ausgeschaltet sein!

Mit der Funktion  Eiswürfelgrösse kann die Grösse der Eiswürfel zwischen Gross und Mittel ausgewählt werden. Wenn die Funktion  PartyIce aktiviert wird, kann eine grössere Eismenge erzeugt werden. Die Funktion schaltet sich automatisch nach 24 Stunden ab. Wenn die Eiswürfel über längeren Zeitraum nicht entnommen werden, können die bereits produzierten Eiswürfel langsam kleiner werden, aneinanderkleben und trüb werden. Zudem können die Eiswürfel Gerüche aus der Umgebung annehmen und ihren Geschmack verändern. Verhinderung von Gerüchen:

- Eiswürfelbehälter gelegentlich mit Warmwasser reinigen und abtrocknen. Vor dem Reinigen sicherstellen, dass die Funktion ausgeschaltet ist.
- Inhalt des Gefrierraums nach verdorbenem Essen überprüfen. Produkte möglichst luftdicht und ausreichend verpacken, um die Entstehung von Gerüchen zu verhindern.

- Wasserfilter kontrollieren und gegebenenfalls sowie in regelmässigen Abständen ersetzen.
- Die Qualität des Wasseranschlusses im Haus überprüfen.



Keine Flaschen oder Lebensmittel zum Schnellkühlen in den Eiswürfelbehälter legen. Der Eisbereiter kann blockieren und Schaden annehmen.

6.1 Wasserfilter wechseln

Je nach Wasserqualität wird der Einbau des Wasserfilters empfohlen, bei hoher Wasserqualität ist sie nicht zwingend erforderlich. Der Wasserfilter sorgt für die Zubereitung der Eiswürfel bei einer Wassermenge bis 3000 l und über einen maximalen Zeitraum von 12 Monaten für eine optimale Wasserqualität. Wenn der Filter fast komplett verbraucht ist, erscheint eine entsprechende Meldung am Display.



Informationen zum Einbau oder Wechsel des Wasserfilters: siehe Installationsanleitung.

7 Inneneinrichtung

Die Gefrierschubladen sowie der Eiswürfelbehälter können entnommen werden. Die Tablette sowie die Einhängeschalen an der Gefrierrauminnentür können zudem in der Höhe verstellt werden.

Gefrierschublade

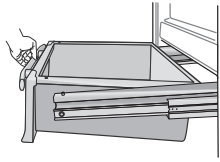

Die Schublade liegt auf Führungsschienen auf.

- ▶ Anliegende Befestigungsschrauben (2x) entfernen.
- ▶ Schublade anheben, herausziehen und entnehmen.

Eiswürfelbehälter

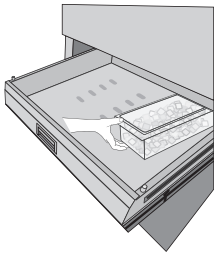

Der Behälter befindet sich rechts in der oberen Gefrierschublade.

- ▶ Nach dem Herausziehen darauf achten, dass der Eiswürfelbehälter wieder an der vorhergesehenen Position richtig eingesetzt wird.



Hände und Finger vom Eisbereiter fernhalten, wenn dieser in Betrieb ist.

Tablare

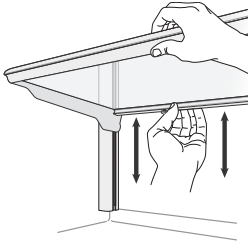

Die Tablare sind senkrecht verstellbar:

- ▶ Tablar anheben und nach oben drücken bis dieses aus der Halterung ausrastet.
- ▶ Zu sich nach aussen ziehen. Das Tablar in der gewünschten Höhe positionieren und in umgekehrter Reihenfolge einrasten.

Um das Tablar zu entfernen:

- ▶ Tablar nach dem Ausrasten aus der Halterung ganz nach oben anheben und dann herausziehen.

Einhängeschalen

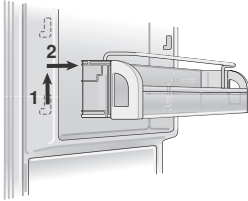

Um die Eihängeschalen an der Innenseite der Gerätetür zu verstellen sowie zu entfernen:

- ▶ Eihängeschale an den Seiten festhalten, nach oben drücken bis diese aus der Halterung ausrastet.
- ▶ Nach aussen ziehen. Um die Schale wiedereinzusetzen, in umgekehrter Reihenfolge vorgehen.

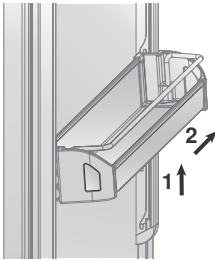

Bei Neugeräten kann das Verstellen der Eihängeschalen und Tablare einen höheren Kraftaufwand erfordern.

8 Tipps und Tricks

8.1 Allgemeine Hinweise zur Benutzung des Gerätes

- Vergewissern Sie sich beim Schliessen einer Gerätetür, dass die Dichtung umlaufend am Rahmen anliegt und vollständig abdichtet.
- Langandauernde Türöffnungen können in den Kühlzonen des Geräts einen erheblichen Temperaturanstieg verursachen.
- Beachten Sie, dass die Tür beim Schliessen nicht an Waren auf den Glastablar ansetzt oder diese umkippt.
- Oberflächen, die mit Lebensmitteln in Kontakt kommen können, sowie zugängliche Ablaufsysteme sind regelmässig zu reinigen.
- Eine Veränderung der Temperatureinstellung hat keinen Einfluss auf die Abkühlgeschwindigkeit. Die Funktion Schnellgefrieren unterstützt die Abkühlgeschwindigkeit.
- Wird sehr warme oder kalte Ware unmittelbar vor einem Temperaturfühler über der oberen Schublade im Gefrierraum platziert, kann dies die Temperaturregelung des Gefriergerätes negativ beeinflussen: Es wird zu wenig oder zu viel gekühlt.
- Beachten Sie, dass Luftauslässe nicht vollflächig durch Lebensmittel blockiert werden.

8.2 Hinweise zum Lagern und Einfrieren

- Die Funktion Schnellgefrieren  vor dem Einfüllen von Lebensmitteln/Waren (z. B. vor dem Einkauf) aktivieren.
- Eiweisshaltige sowie fettreiche Lebensmittel sind empfindlich und besitzen eine eher kurze Haltbarkeitsdauer.
- Mindesthaltbarkeits- oder Verbrauchsdatum beachten.
- Bei tiefen Temperatureinstellungen wird in der Regel eine längere Haltbarkeit von Lebensmitteln erzielt. Eine Temperatur von -18 °C im Gefrierraum bietet eine ausgewogene Einstellung in Bezug auf die Lebensmittelqualität und dem Energieverbrauch – optimal, wenn eine grosse Produktvielfalt aufbewahrt wird.
- Das Einfrieren von Frischware birgt die Gefahr, dass sich bereits eingelagertes Gefriergut erwärmen könnte. Darauf achten, jeweils eher kleine Mengen einzufrieren und Kontakt mit bereits eingefrorener Ware vermeiden.
- Als Verpackungsmaterial eignen sich je nach Produkt: Gefrierbeutel, Alufolie oder Kunststoffdosen. Gefrierbrand lässt sich vermeiden, indem Lebensmittel möglichst luftdicht verpackt werden.
- Aufgetautes Gefriergut nicht erneut einfrieren! Erst nach dem Zubereiten von Gerichten (gekocht oder gebraten) können Speisen erneut eingefroren werden.
- Gemüse vor dem Einfrieren blanchieren. Auberginen, Paprika (Peperoni), Zucchini, Pilze, Spargeln und Kräuter müssen nicht blanchiert werden.
- Folgende Produkte eignen sich nicht zum Einfrieren: Radieschen, Blattsalate, Gurken, rohe Eier in Schale, gekochte Eier, Milchprodukte wie Joghurt, Frischkäse oder Quark und Mayonnaise.
- Gefriergut möglichst nicht bei Raumtemperatur oder auf der Heizung auftauen. Im Kühlraum werden Lebensmittel schonend aufgetaut. Eine schnelle Alternative bietet das Auftauen in der Mikrowelle oder im Dampfgarer.

8.3 Hinweise zum Energiesparen

- Die werkseitige Anordnung der Schubladen, Glastablarre und Einhängeschalen möglichst im Originalzustand belassen. Diese sorgt für eine optimale Temperaturverteilung und Effizienz.
- Gerätetür kurzzeitig und nur so häufig wie nötig geöffnet halten.
- Warme oder gar heiße Lebensmittel/Waren ausserhalb des Gerätes abkühlen lassen.
- Feuchtigkeitsabgebende Lebensmittel in geschlossenen Behältern oder zugedeckt lagern. Feuchtigkeit führt zu einer Reduktion der Kühlleistung.
- Um eine optimale Luftzirkulation sicherzustellen: Lebensmittel/Waren nicht zu dicht positioniert lagern.

9 Pflege und Wartung

9.1 Allgemeine Reinigungshinweise



Trennen Sie das Gerät vor der Reinigung immer vom Stromnetz!



Keine scheuernden Reinigungsmittel oder kratzenden Lappen zur Reinigung verwenden. Beim Reinigen der Kunststoffoberflächen darauf achten, nicht zu stark gegen die Oberfläche zu drücken.

Keine säurehaltige oder stark basische Reinigungsmittel auf Metalloberflächen verwenden. Achten Sie darauf, dass der Kältemittelkreislauf nicht beschädigt wird.

Gefahr von Gerätebeschädigungen.

- ▶ Für die Reinigung der Stahloberflächen das Mikrofaser Tuch und den Spezialschwamm verwenden, die im Lieferumfang des Gerätes enthalten sind. Das Mikrofaser Tuch regelmässig vor dem Abwischen leicht anfeuchten, um den Glanz des Stahls wiederaufzufrischen. Beachten Sie die im mitgelieferten Set enthaltenen detaillierten Angaben.
- ▶ Beim Abwischen immer in Richtung der Satinierung des Stahls vorgehen.
- ▶ Den Schwamm nicht auf den Aluminiumoberflächen wie beispielsweise den Griffen und den Profilen der Glasböden verwenden.

9.2 Reinigung des Innenraums

Für eine hygienische Aufbewahrung von Lebensmitteln und Speisen soll der Innenraum stets sauber gehalten werden.



Der direkte Kontakt von kalten Bauteilen aus Glas, wie z. B. die Tablarre, mit siedendem Wasser ist zu vermeiden! Die ausbaubare Innenausstattung ist nicht Spülmaschinen geeignet.

Gefahr von Gerätebeschädigungen oder dauerhaften Verformungen.

- ▶ Den Innenraum in regelmässigen Abständen mit einer milden Seifenlauge auswaschen und vollständig nachtrocknen.



Verwenden Sie kein Wasser auf den elektrischen Teilen, Lampen und Bedientfeldern.

Gefahr von Geräte- und Teilebeschädigungen.

- ▶ Bei längerem Nichtgebrauch das Gerät ausschalten. Gerät ausräumen, reinigen und Gerätetüre geöffnet lassen.

9.3 Reinigung und Pflege des Eisbereiters



Bei Nichtbeachtung der aufgeführten Anweisungen kann die Qualität der ausgegebenen Eiswürfel beeinträchtigt werden.

Vor der ersten Inbetriebnahme des Geräts und nach jedem Austausch des Filters ist es ratsam, das in den ersten 24 Stunden erzeugte Eis nicht zu verwenden.

Die regelmässige Reinigung des Eiswürfelbehälters soll nur durch Spülen unter fließendem und kühlen Trinkwasser erfolgen.

Der Filter muss in jedem Fall bei Aufleuchten der LED am Bedienfeld oder nach längerer Nichtbenutzung des Systems (>30 Tage) ausgetauscht werden.

Es wird empfohlen, bei jedem Filterwechsel eine Entkeimung der Anlage der Eiswürfelabgabe mit Desinfektionsmitteln (auf Natriumhypochloridbasis) vorzunehmen, die für Materialien geeignet sind, die mit Lebensmitteln in Berührung kommen, und die die Materialeigenschaften nicht verändern. Vor der Benutzung mit mindestens zwei Liter Wasser spülen.

9.4 Reinigung des Kondensators

Der Kondensator befindet sich hinter dem frontseitigen Belüftungsgitter im unteren Bereich des Geräts. Zur Reinigung einen Staubsauger mit weicher Bürste auf maximaler Saugleistung verwenden und an den Schlitzen des Belüftungsgitters saugen. Bei starken Staubablagerungen kann das Belüftungsgitter abgenommen werden, um somit eine gründliche Reinigung des Kondensators vorzunehmen. Alle 180 Tage erscheint eine Erinnerungsmeldung in der Displayanzeige. Den Kondensator reinigen und die Ablaufbenachrichtigung zurücksetzen. Vorgehensweise Zurücksetzen  : Funktionen und Einstellungen bedienen (siehe Seite 13).

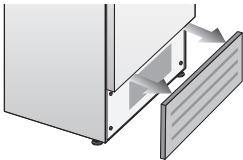

- ▶ Gerät ausschalten, hierzu die Taste  während 3 Sekunden drücken und halten.
- ▶ Etwa 30 Minuten warten, bis der Kondensator die Umgebungstemperatur erreicht hat.
- ▶ Das Gitter unterhalb der Gerätetür(en) abnehmen.

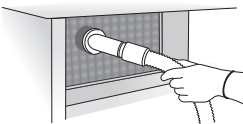

- ▶ Sämtliche Staubablagerungen gründlich vom Kondensator entfernen und darauf achten, diesen nicht zu beschädigen.
- ▶ Gerät wieder einschalten, hierzu die Taste  während 3 Sekunden drücken und halten.



Die Lamellen des Kondensators sind scharfkantig! Für die Hände und die Arme angemessenen Schutzausrüstungen verwenden, um den Kondensator in Sicherheit zu reinigen.

10 Geräusche



Während des Betriebs können verschiedene Geräusche entstehen. Obwohl das Gerät geräuschoptimiert ist, lassen sich bestimmte Geräusche nicht ganz vermeiden. Die Geräusche sind abhängig von der Gerätegrösse, der Einbausituation, des Kühlbedarfs (z. B. Schnellkühlen), der Temperatur am Aufstellungsort und der Installationsumgebung. Unmittelbar nach dem Einschalten des Kompressors sind die Betriebsgeräusche deutlich hörbar, werden jedoch mit fortschreitender Betriebsdauer leiser.

Ungewöhnliche Geräusche entstehen meistens durch einen nicht geeigneten Einbau. Das Gerät muss waagrecht und stabil eingebaut sein. In offenen Küchen oder bei in Raumteilern eingebauten Geräten werden die normalen Betriebsgeräusche intensiver wahrgenommen. Dies ist kein Mangel, sondern durch die Bauart/Architektur bedingt.

11 Störungen beheben

In diesem Kapitel sind Störungen aufgelistet, die nach beschriebenem Vorgang auf einfache Weise selbst behoben werden können. Falls die Störung nicht behoben werden kann, kontaktieren Sie den Kundendienst. Bevor Sie den Kundendienst kontaktieren:

- ▶ Notieren Sie sich bitte die SN-Nummer (auf dem Typenschild  ersichtlich)
- ▶ eine Notiz über die Abfolge wie es zur Störung kam.

Displaymeldung / Störung	Behebung / Massnahmen
Displayanzeige: Stromausfall!	<ul style="list-style-type: none"> ▪ Das Gerät schaltet sich bei Stromrückkehr automatisch wieder ein und zeigt die wärmsten aufgezeichneten Temperaturen an. ▶ Taste  zum Quittieren der akustischen Alarmmeldung drücken. ▶ Gefriergut kontrollieren und gegebenenfalls bei zu grossen Qualitätseinbussen entsorgen.
Displayanzeige: Gerätetür offen	<ul style="list-style-type: none"> ▪ Die Gerätetür ist länger als drei Minuten geöffnet. ▶ Gerätetür schliessen.
Displayanzeige: Wasserfilter austauschen	<ul style="list-style-type: none"> ▪ Die Meldung erscheint, wenn noch 20 % Restfilterkapazität vorhanden ist. ▶ Den Filter bitte möglichst zeitnah wechseln. Weitere Info: Reinigung und Pflege des Eisbereiters (siehe Seite 27).
Displayanzeige: Gefrierraum zu warm	<ul style="list-style-type: none"> ▪ Das Gerät zeigt die wärmsten aufgezeichneten Temperaturen in der entsprechenden Zone an. ▶ Taste  zum Quittieren der akustischen Alarmmeldung drücken. ▶ Noch warme Lebensmittel nicht direkt neben Temperaturfühler platzieren. Weitere Info: Allgemeine Hinweise zur Benutzung des Gerätes.
Displayanzeige: Gefrierraum zu kalt	<ul style="list-style-type: none"> ▶ 12 Stunden warten. ▶ Wenn die Störung anhält, den Kundendienst kontaktieren.

Displaymeldung / Störung	Behebung / Massnahmen
Displayanzeige: Fehlercode	<ul style="list-style-type: none"> ▶ Taste  zum Quittieren der akustischen Alarmmeldung drücken. ▶ Kundendienst kontaktieren.
Displayanzeige: Kundendienst anrufen	<ul style="list-style-type: none"> ▶ Taste  zum Quittieren der akustischen Alarmmeldung drücken. ▶ Gerätetüren geschlossen halten. ▶ Kundendienst kontaktieren.
Displayanzeige: Kondensator reinigen	<ul style="list-style-type: none"> ▶ Alle 180 Tage erscheint eine Meldung. ▶ Den Kondensator bitte möglichst zeitnah reinigen. Weitere Info: Reinigung des Kondensators (siehe Seite 27).
Das Gerät funktioniert nicht.	<ul style="list-style-type: none"> ▪ Falls Unterbruch in der Stromversorgung: <ul style="list-style-type: none"> ▶ Stromversorgung überprüfen. ▶ Stromsicherung ersetzen. ▶ Sicherungsautomat wieder einschalten. ▪ Wenn Netzspannung zu hoch: <ul style="list-style-type: none"> ▶ Elektrische Installation durch einen Fachmann prüfen lassen. ▪ Andernfalls kann das Gerät defekt sein: <ul style="list-style-type: none"> ▶ Kundendienst kontaktieren.
Beleuchtung funktioniert nicht.	<ul style="list-style-type: none"> ▪ Sabbat-Modus kann aktiv sein. <ul style="list-style-type: none"> ▶ Sabbat-Modus deaktivieren. Weitere Info: Funktionen und Einstellungen bedienen (siehe Seite 13). ▪ Falls Sabbat-Modus deaktiviert und Beleuchtung dennoch nicht funktioniert: LED-Beleuchtung defekt. <ul style="list-style-type: none"> ▶ Kundendienst kontaktieren.
Eisbereiter funktioniert nicht.	<ul style="list-style-type: none"> ▶ Sicherstellen, dass das Gerät an den Wasseranschluss angeschlossen ist. ▶ Sicherstellen, dass der Eisbereiter zugeschaltet ist. Weitere Info: Funktionen und Einstellungen bedienen (siehe Seite 13). ▶ Wasserfluss kann beschränkt werden, wenn der Filter lange Zeit nicht ersetzt worden ist. Weitere Info: Filteraustausch: Reinigung und Pflege des Eisbereiters (siehe Seite 27).
Eisbereiter erzeugt keine grossen Mengen an Eiswürfel	<ul style="list-style-type: none"> ▪ Der Eisbereiter kann durchschnittlich ca. 10 Eiswürfel in zwei Stunden produzieren.
Die Eiswürfel gefrieren zu einem Eisblock.	<ul style="list-style-type: none"> ▪ Wenn die Eiswürfel nicht häufig verwendet werden, kann es vorkommen, dass die Würfel zu einem Eisblock aneinander gefrieren. ▶ Eisblock entfernen und warten, bis der Behälter erneut befüllt wird.

Displaymeldung / Störung	Behebung / Massnahmen
Die Eiswürfel haben einen ungewöhnlichen Geschmack oder eine ungewöhnliche Farbe.	<ul style="list-style-type: none"> ▪ Wenn der Eisbereiter zum ersten Mal benutzt wird, wird empfohlen, das erste produzierte Eis zu verwerfen, wenn der Behälter voll ist. ▶ Es könnte erforderlich sein, die Filterpatrone auszuwechseln, vor allem wenn das Gerät länger als einen Monat ausgeschaltet war oder wenn die Filterpatrone länger als sechs Monate ausgewechselt wurde. ▶ Falls das Problem weiterhin besteht: Einen Installateur oder einen Fachmann für Wasseraufbereitungssysteme anfordern.

12 Technische Daten

Produktdaten gemäss EU-Verordnung 2019/2016

Die gerätespezifischen Daten sind in der EPREL (European Product Database for Energy Labeling) - Datenbank hinterlegt. Um das Gerät zu identifizieren:

- ▶ Den QR-Code auf dem Energieetikett scannen und dem Linkverweis folgen, oder
- ▶ durch die manuelle Eingabe der «Type» - Bezeichnung in der EPREL Datenbank unter folgendem Link: <https://eprel.ec.europa.eu/>
- ▶ Das Produktdatenblatt ist zudem unter www.vzug.com beim entsprechenden Produkt ersichtlich.

Garantieanspruch

Die Herstellergarantie beträgt 24 Monate nach Inbetriebnahme des Geräts.

Aussenabmessungen

- ▶ Siehe Installationsanleitung

Elektrischer Anschluss

- ▶ Siehe Typenschild 

Ersatzteile

V-ZUG AG erfüllt die jeweils gültige Ökodesignverordnung bezüglich Ersatzteilverfügbarkeit.

Lichtquellen



Lichtquellen dürfen nur durch den Servicetechniker ersetzt werden.

Dieses Produkt enthält eine Lichtquelle der Energieeffizienzklasse D.

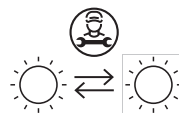

13 Entsorgung

13.1 Verpackung



Kinder dürfen auf keinen Fall mit Verpackungsmaterial spielen, da Verletzungs- bzw. Erstickungsgefahr besteht. Verpackungsmaterial sicher lagern oder auf umweltfreundliche Weise entsorgen.

13.2 Sicherheit

Machen Sie das Gerät unbenutzbar, damit Unfälle durch unsachgemässe Verwendung (z. B. durch spielende Kinder) vermieden werden:

- ▶ Trennen Sie das Gerät vom Stromnetz. Bei fest installiertem Gerät ist dies durch einen konzessionierten Elektriker vorzunehmen. Schneiden Sie anschliessend das Netzkabel am Gerät ab.

13.3 Entsorgung



- Das Symbol «durchgestrichene Mülltonne» erfordert die separate Entsorgung von Elektro- und Elektronik-Altgeräten (WEEE). Solche Geräte können gefährliche und umweltgefährdende Stoffe enthalten.
- Diese Geräte sind an einer ausgewiesenen Sammelstelle für das Recycling von elektrischen und elektronischen Geräten zu entsorgen und dürfen nicht im unsortierten Hausmüll entsorgt werden. Dadurch tragen Sie zum Schutz der Ressourcen und der Umwelt bei.
- Für weitere Information wenden Sie sich bitte an die örtlichen Behörden.

Adressen Importeure



AU/NZ	V-ZUG Australia Pty. Ltd. 2/796 High Street Kew East 3102, VIC AUSTRALIA	LB	Kitchen Avenue SAL Mirna El Chalouhi Highway Wakim Bldg, Jdeihieh Beirut LEBANON
CN	V-ZUG (Shanghai) Domestic Appliance Co. Ltd. Raffles City Changning Office Tower 3 No. 1139 Changning Road 200051 Shanghai CHINA	RU	OOO Hometek Dubininskaya Street 57 building 1 113054 Moscow RUSSIA
AT/BE/ DK/DE/ ES/FR/ NO/NL/ LU/SE	V-ZUG Europe BV Evolis 102 8530 Harelbeke BELGIUM	SG	V-ZUG Singapore Pte. Ltd. 6 Scotts Road Scotts Square #03-11/12/13 228209 Singapore SINGAPORE
GB/IE	V-ZUG UK Ltd. 27 Wigmore Street London W1U 1PN GREAT BRITAIN	TH	V-ZUG (Thailand) Ltd. 140/36, 17th Floor ITF Tower, Si- lom Road Suriyawong Sub-district Bangrak District Bangkok 10500 THAILAND
HK/MO	V-ZUG Hong Kong Co. Ltd. 12/F, 8 Russell Street Causeway Bay HONG KONG	TR	GÜRELLER Anchor Sit.3A/1-2 Çayyolu 06690 ÇANKAYA/ANKARA TURKEY
IT	Frigo 2000 S.p.A Viale Fulvio Testi 125 20092 Cinisello Balsamo (Milano) ITALY	UA	Private enterprise "Stirion" (MIRS corp.) Osipova Street 37 65012 Odessa UKRAINE
IL	Digital Kitchen Hataarucha 3 6350903 Tel Aviv ISRAEL	VN	V-ZUG VIETNAM COMPANY LTD. 21st Floor, Saigon Centre, 67 Le Loi Ben Nghe Ward, District 1 Ho Chi Minh City, 700000 VIETNAM

14 Stichwortverzeichnis

A	
Adressen Importeure.....	32
B	
Bedien- und Anzeigeelemente	9
Bedienung.....	10, 11, 12
D	
Datum einstellen	17
Demo-Modus	20
E	
EIN/AUS	9, 36
Einführung	10
Einschalten	11
Eisbereiter	22, 23
Eiswürfelgröße	16
Eiswürfelmodus	16
Elektrischer Anschluss.....	30
Entsorgung.....	31
Erste Inbetriebnahme	6, 8
F	
Ferienfunktion	14
G	
Garantieanspruch	30
Garantieverlängerung.....	35
Gebrauchshinweise	6
Gerät	
Entsorgen	31
Gerät ausschalten.....	12
Gerät einschalten.....	11
Gerätefunktionen.....	12
Geräteinstallation	5
Geräusche.....	28
Gültigkeitsbereich	2
I	
Inbetriebnahme	6, 8
Informationshinweise Gerät	20
K	
Klimaklasse.....	7
Kondensator reinigen.....	19
M	
Modellbezeichnung	2
N	
Notizen.....	34
P	
PartyIce	16
Pflege und Wartung.....	26
Produktdatenblatt.....	30
R	
Reinigung Eiswürfelbereiters	27
Reinigung Innenraum.....	26
Reinigung Kondensator.....	27
S	
Sabbat-Modus	15
Schnellgefrieren	13
Service & Support.....	35
Sicherheitshinweise	
Allgemeine	4
Bestimmungsgemäße Verwendung	6
Geräteinstallation	5
Gerätespezifische	5
Sprache einstellen	17
Störungen beheben.....	28
Symbole.....	4
T	
Technische Daten	30
Technische Fragen.....	35
Temperatur einstellen	11
Temperatureinheit	17
Timer	14
Tipps.....	25
Type.....	2
Typenschild.....	30, 35
U	
Übersicht	10
Uhrzeit einstellen.....	17
W	
Wasserfilter	18
Wasserleitung reinigen	19
Werkseinstellungen wiederherstellen.....	17
Wertänderung gesperrt.....	11

Notizen

15 Service & Support



Im Kapitel «Störungen beheben» erhalten Sie wertvolle Hinweise bei kleineren Betriebsstörungen. So ersparen Sie sich die Anforderung eines Servicetechnikers und die daraus möglicherweise entstehenden Kosten.

Die V-ZUG-Garantieinformationen finden Sie unter www.vzug.com →Service →Garantieinformationen. Bitte lesen Sie sie aufmerksam durch.

Registrieren Sie Ihr Gerät bitte umgehend online via www.vzug.com →Service →Garantieerfassung. Sie profitieren so bei einem möglichen Störfall bereits während der Garantiezeit des Gerätes von bester Unterstützung. Für die Registrierung benötigen Sie die Seriennummer (SN) und die Gerätebezeichnung. Sie finden diese Angaben auf dem Typenschild Ihres Gerätes.

Meine Geräteinformationen:

SN: _____ **Gerät:** _____

Halten Sie diese Geräteinformationen bitte immer bereit, wenn Sie mit V-ZUG Kontakt aufnehmen. Vielen Dank.

Das Typenschild  befindet sich an der Seitenwand links, oberhalb der obersten Gefrierschublade.

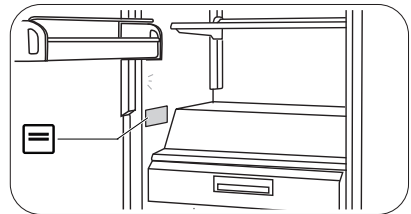

Ihr Reparaturauftrag

Unter www.vzug.com →Service →Service-Nummer finden Sie die Telefonnummer Ihres nächsten V-ZUG-Service-Centers.

Technische Fragen, Zubehör, Garantieverlängerung

Gerne hilft Ihnen V-ZUG bei allgemeinen administrativen und technischen Anfragen, nimmt Ihre Bestellungen für Zubehör und Ersatzteile entgegen oder informiert Sie über die fortschrittlichen Serviceverträge.

Kurzanleitung



Navigationstasten

- EIN/AUS (3 Sek. halten)
- Home/Startbildschirm
- Alarm quittieren
- ZURÜCK: Eingabe abbrechen, bzw. verwerfen



Navigation Touch-Display

► Funktionen

- Schnellgefrieren
- Timer
- Eiswürfelmodus
- Ferienfunktion*
- Sabbat-Modus

⚙ Benutzereinstellung

- Datum
- Zeit
- Sprache
- Temperatureinheit °C / °F

Erweiterte Einstellungen

- Werkseinstellung wiederherstellen
- Erinnerung Wasserfilter
- Reinigung Wasserleitung
- Erinnerung Kondensator
- Demo-Modus
- Informationen zum Gerät
- Service
- (*) modellabhängig



1098940-04